

PUERTAS DE ALUMINIO

PORTAS DE ALUMÍNIO



STRUGAL

STRUGAL

Algo más que un
buen producto.

Algo mais do que um bom produto.

**PUERTAS
DE ALUMINIO** | **PORTAS
DE ALUMÍNIO**

ÍNDICE

ÍNDICE

**STRUGAL
CORPORATIVO**
STRUGAL CORPORATIVO

**STRUGAL
PUERTAS DE
ALUMINIO**
STRUGAL PORTAS
DE ALUMÍNIO

**NUESTRO
COMPROMISO**
O NOSSO COMPROMISSO

| | |
|--|------------|
| GRUPO STRUGAL | 8 |
| Grupo STRUGAL | |
| BIM | 16 |
| STRUGAL GALLERY | 18 |
| SOLUCIONES BASADAS EN LA INNOVACIÓN | 22 |
| Soluções baseadas na inovação | |
| EN ALUMINIO TODO SON VENTAJAS | 24 |
| O alumínio só traz vantagens | |
| ROTURA DE PUENTE TÉRMICO / RODAPIÉ | 26 |
| Rutura de ponte térmica / Rodapé | |
| PUERTAS DE INTERIOR ABATIBLES | 28 |
| Portas interiores basculantes | |
| PUERTAS DE INTERIOR CORREDERAS | 30 |
| Portas interiores de correr | |
| PUERTAS DE INTERIOR EI30 | 56 |
| Portas interiores EI30 | |
| PUERTAS DE EXTERIOR | 60 |
| Portas exteriores | |
| FRENTES DE ARMARIO | 82 |
| Frentes de armário | |
| RODAPIÉS | 90 |
| Rodapé | |
| DISEÑO PERSONALIZADO | 96 |
| Conceção personalizada | |
| SOSTENIBILIDAD | 106 |
| Sustentabilidade | |
| AL SERVICIO DEL INSTALADOR | 108 |
| Ao serviço do instalador | |
| SOLVENCIA EN PRODUCCIÓN | 110 |
| Solvência em produção | |
| SISTEMAS DE DISTRIBUCIÓN | 112 |
| Sistemas de distribuição | |

STRUGAL CORPORATIVO

STRUGAL CORPORATIVO

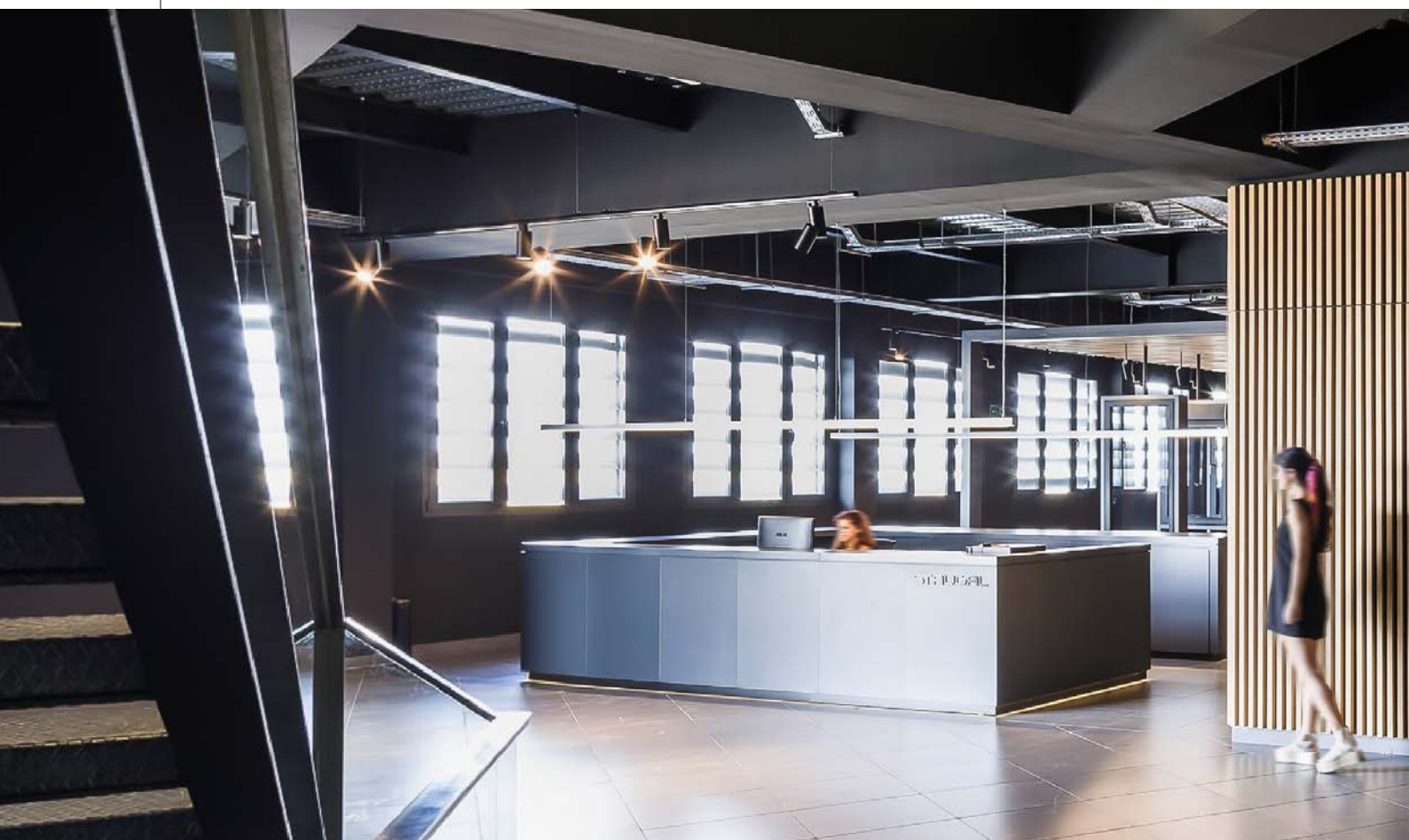



**Algo más que
un buen producto.**

Algo mais do que
um bom produto.

GRUPO STRUGAL

GRUPO STRUGAL

Desde hace más de 5 décadas, en STRUGAL no hemos parado de crecer. Nuestra expansión nacional e internacional ha estado impulsada por un único objetivo: elevar la calidad y la innovación de nuestros proyectos, tus proyectos.

El crecimiento de nuestras fábricas no solo implica un aumento en la capacidad de producción, sino también una contribución continua al desarrollo económico de diversas regiones. Nuestro compromiso ha estado siempre con la eficiencia, porque optimizando nuestros procesos, también mejoramos los tuyos.

En STRUGAL te garantizamos resultados exclusivos de calidad, concebidos y materializados para ti.

Queremos seguir creciendo contigo.

Há mais de 5 décadas que a STRUGAL não pára de crescer. A nossa expansão nacional e internacional tem sido impulsionada por um único objetivo: elevar a qualidade e a inovação dos nossos projetos, seus projetos.

O crescimento das nossas fábricas não significa apenas um aumento da capacidade de produção, mas também uma contribuição contínua para o desenvolvimento económico de várias regiões. A nossa aposta sempre foi a eficiência, porque com a otimização dos nossos procedimentos, melhoramos também os seus.

Na STRUGAL garantimos resultados de qualidade exclusivos, concebidos e realizados para si.

Queremos continuar a crescer consigo.

STRUGAL **STAC**  **NAZAN**

1.500

profesionales
profissionais

11

centros de producción
centros de produção

300.000 m²

de instalaciones
de instalações

64.000

tn de aluminio al año
toneladas de aluminio por año

180.000

uds. de ventanas y puertas de aluminio al año
unidades de janelas e portas de alumínio por ano

130.000

uds. de ventanas de PVC al año
unidades de janelas de PVC por ano

+200

técnicos especializados
técnicos especializados



STRUGAL **EN CIFRAS**

STRUGAL **EM NÚMEROS**

Disponemos de un equipo con más de 1.500 profesionales, contando con más de 200 técnicos especializados entre arquitectos, ingenieros y técnicos de laboratorio, distribuidos entre las 11 plantas de producción y 18 centros de trabajo.

Abarcamos, por tanto, desde el diseño hasta la creación del producto y entrega al cliente.

Contamos com uma equipa de mais de 1.500 profissionais, com mais de 200 técnicos especializados, entre arquitectos, engenheiros e técnicos de laboratório, distribuídos por 11 linhas de produção e 18 centros de trabalho.

Assim, cobrimos tudo, desde do desenho à criação do produto, e à entrega ao cliente.



PRESENCIA **STRUGAL**

PRESENCIA **STRUGAL**

Estamos presentes en más de 30 países, con plantas de producción ubicadas en España y África.

Estamos presentes em mais de 30 países, com unidades de produção localizadas em Espanha e África.

CENTROS DE PRODUCCIÓN

Centros de produção

■ **STRUGAL SEVILLA**
STRUGAL SEVILHA

■ **STRUGAL MARRUECOS**
STRUGAL MARROCOS

■ **STRUGAL SOLAR**
STRUGAL SOLAR

■ **STRUGAL PANEL COMPOSITE**
STRUGAL PAINEL COMPOSITE

■ **NAZAN ALUMINIUM**
NAZAN ALUMÍNIO

■ **NAZAN PVC**
NAZAN PVC

■ **NAZAN SOLAR**
NAZAN SOLAR

■ **NAZAN GLASS**
NAZAN GLASS

■ **STRUGAL GLASS**
STRUGAL GLASS

■ **ALUDOORS**
ALUDOORS

■ **STRUGAL ACCESORIOS**
STRUGAL ACESSÓRIOS



Europa

Europa

Espanña - Francia - Portugal - Reino Unido
Alemania - Austria - Italia - Polonia

Espanha - França - Portugal - Reino Unido
Alemanha - Áustria - Itália - Polónia

África

África

Argelia - Camerún - Costa de Marfil - Guinea Ecuatorial - Marruecos
Mauritania - República de Cabo Verde - Senegal - Túnez

Argélia - Camarões - Costa do Marfim - Guiné - Equatorial - Marrocos
Mauritânia - República de Cabo Verde - Senegal - Tunísia

América

América

Antillas Neerlandesas - Brasil - Chile - Colombia - Costa Rica
Ecuador - Estados Unidos - Guayana Francesa - Jamaica
México - Panamá - Perú - República Dominicana - Uruguay

Antilhas Holandesas - Brasil - Chile - Colômbia - Costa Rica
Equador - Estados Unidos - Guiana Francesa - Jamaica
México - Panamá - Perú - República Dominicana - Uruguai

Asia

Ásia

Emiratos Árabes Unidos - Corea Del Sur
Emirados Árabes Unidos - Coreia Do Sul

Oceanía

Oceânia

Nueva Caledonia
Nova Caledónia





UNA OFICINA TÉCNICA A TU SERVICIO

UMA OFICINA TÉCNICA **AO SEU SERVIÇO**

Nuestro equipo de ingeniería y arquitectura, especializado en el desarrollo de soluciones a medida, trabaja en colaboración con cada cliente ayudando a optimizar tiempo y recursos. Ofrecemos un soporte técnico especializado y últimas tecnologías de automatización para asegurar un proceso eficiente y de vanguardia con un único interlocutor. Esto se traduce en ahorros significativos en tiempo, gestión y costos para tu empresa.

Llevamos a cabo el diseño personalizado y ofrecemos asistencia técnica y formación especializada.

Además, gestionamos todo el ciclo productivo del aluminio, brindándote perfiles completamente acabados de alta calidad.

A nossa equipa de engenharia e arquitetura, especializada no desenvolvimento de soluções personalizadas, trabalha em colaboração com cada cliente para ajudar a otimizar o tempo e os recursos. Oferecemos apoio técnico especializado e as mais recentes tecnologias de automatização para garantir um processo eficiente e de vanguarda com um único ponto de contato. Isto traduz-se numa economia significativa de tempo, de gestão e de custos para a sua empresa.

Realizamos projetos personalizados e oferecemos assistência técnica especializada e formação.

Para além disso, gerimos todo o ciclo de produção do alumínio, fornecendo-lhe perfis totalmente acabados e de alta qualidade.

BIM: AÚN MÁS EFICIENTES

BIM: AINDA MAIS EFICIENTES

En STRUGAL hemos digitalizado todo nuestro catálogo de sistemas, disponible desde cualquier aplicación BIM. Ahora, nuestros productos tienen réplicas digitales, convertidos en objetos inteligentes que contienen gran cantidad de información del sistema, reproduciendo virtualmente su comportamiento en la realidad. De esta forma, seas diseñador, arquitecto o ingeniero ahora puedes acceder e integrar toda esta información digital a tus proyectos de forma sencilla.

El BIM o Building Information Modeling está suponiendo una auténtica revolución en los procesos y forma de trabajar para los profesionales de la construcción. Basado en reproducción 3D de cada uno de los elementos constructivos, posibilita el diseño paramétrico de forma sencilla, rápida y completa.

Na STRUGAL digitalizámos todo o nosso catálogo de sistemas, disponível a partir de qualquer aplicação BIM. Agora, os nossos produtos têm réplicas digitais, transformados em objetos inteligentes que contêm grande quantidade de informação do sistema, reproduzindo virtualmente o seu comportamento na realidade. Assim, quer seja designer, arquiteto ou engenheiro, agora pode acceder e integrar toda esta informação digital nos seus projetos de forma simples.

O BIM ou Building Information Modelling está a causar uma verdadeira revolução nos processos e na forma de trabalhar dos profissionais da construção. Com base na reprodução 3D de cada um dos elementos construtivos, permite a conceção paramétrica de forma simples, rápida e completa.

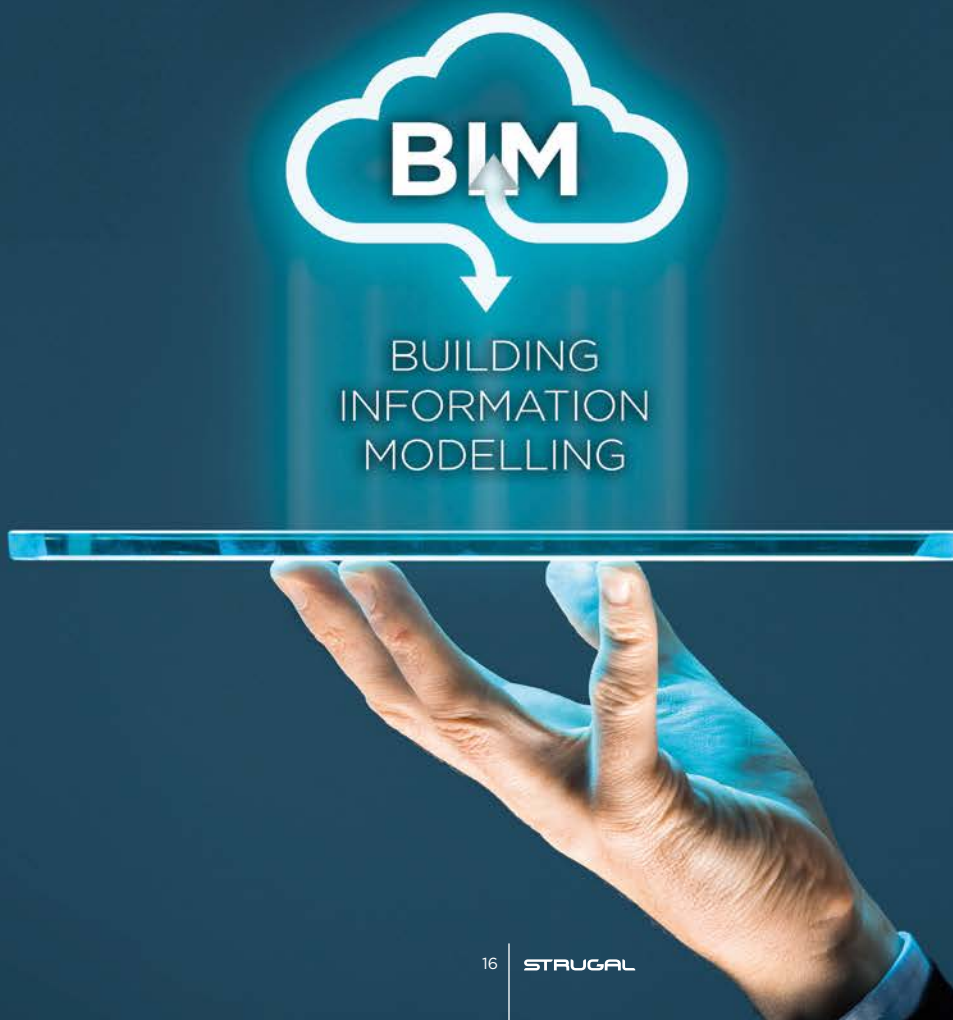



RED COTEC

La Red de Consultores Técnicos de STRUGAL tiene como objetivo estar a tu lado en todo momento, asesorándote, resolviendo dudas y problemas, y ayudándote a dar forma a tus proyectos.

REDE COTEC: A Rede de Consultores Técnicos da STRUGAL, pretende estar sempre ao seu lado, aconselhando-o, resolvendo dúvidas e problemas e ajudando-o a dar forma aos seus projetos.



DPTO. DE ESTUDIOS

Diseño de soluciones BIM a medida que se adaptan a cada una de las particularidades de tus proyectos.

DEP. DE ESTUDOS: conceção de soluções BIM à medida que se adaptam a cada uma das particularidades dos seus projetos.



OFICINA TÉCNICA

Nuestro equipo de ingeniería y arquitectura te ayudará a optimizar tiempo y recursos, dándote un soporte técnico adaptado a tus necesidades.

GABINETE TÉCNICO: a nossa equipa de engenharia e arquitetura vai ajudar-lhe a otimizar tempo e recursos, proporcionando-lhe um apoio técnico adaptado às suas necessidades.



WEB ACTUALIZADA

Nuestro contenido conectado con la plataforma garantiza que la descarga siempre esté actualizada.

SÍTIO WEB ATUALIZADO: o nosso conteúdo ligado à plataforma assegura que a transferência esteja sempre atualizada.

ACCEDE A NUESTRA BIBLIOTECA STRUGAL

ACEDA À NOSSA
BIBLIOTECA STRUGAL



Ya puedes entrar en nuestra biblioteca desde cualquier lugar mediante este **código QR** o desde la siguiente url:

www.strugal.com/bim

Já pode entrar na nossa biblioteca a partir de qualquer lugar utilizando este **código QR** ou a partir do seguinte url:

www.strugal.com/bim

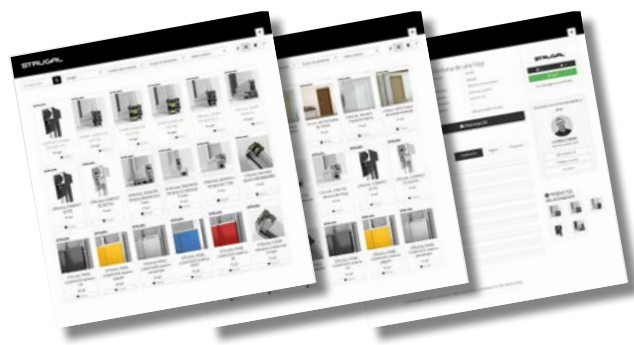



STRUGAL GALLERY

STRUGAL GALLERY

ARQUITECTURA Y DISEÑO. FORMACIÓN. SHOWROOM. EXPOSICIONES.

Arquitetura e desenho. Formação. Showroom. Exposições.

Bienvenido al punto de encuentro de profesionales de la construcción y el diseño.

STRUGAL Gallery pone a tu disposición un espacio para asistir a jornadas técnicas y prácticas relacionadas con el sector del cerramiento. Conviértelo en tu nueva oficina celebrando reuniones y sesiones de trabajo.

Visita con tus clientes el showroom de productos STRUGAL, un espacio en el que el diseño, la cercanía y la arquitectura son los protagonistas.

Bem-vindo ao ponto de encontro de profissionais da construção e do desenho.

A STRUGAL Gallery oferece a todos um espaço para participar em conferências técnicas e práticas relacionadas com o sector do alumínio. Converta-o no seu novo escritório realizando reuniões e sessões de trabalho.

Visite com seus clientes o showroom de produtos STRUGAL, um espaço onde o desenho, proximidade e arquitetura são os protagonistas.



| MADRID

C. de Columela,
9, Bajo izquierda

| BARCELONA

C/ Pau Claris
163 BJS. 1

| SEVILLA

Pol. Ind. La Red Sur
C/ La Red 9 Nº11.
Alcalá de Guadaíra

| LISBOA

Avenida 24 Julho,
nº 94º

| CASABLANCA

89 Bd Omar Al Khayam,
Résidence Prestige
Salma, Beauséjour

| LARACHE

Ctra. Nacional I, km.
92, Comune Rurale
Laouamra, Maroc

| MALLORCA

Calle Industria nº20
planta baja, local 4.
Palma de Mallorca

| MARBELLA

Av/ Ricardo Soriano
64, local 4 , Marbella
Málaga

STRUGAL PUERTAS DE ALUMINIO

STRUGAL PORTAS DE ALUMÍNIO





**Aluminio,
metal de futuro.**

Alumínio, metal do futuro.

SOLUCIONES BASADAS EN LA INNOVACIÓN

SOLUÇÕES BASEADAS NA INOVAÇÃO

STRUGAL tras una evolución de un producto convencional del mercado de la madera, propone un producto exclusivo fabricado en aluminio, aumentando las prestaciones básicas de la puerta e innovando en diseño y composición, la puerta STRUGAL.

Após uma evolução de um produto convencional do mercado da madeira, a STRUGAL propõe um produto exclusivo fabricado em alumínio, aumentando o desempenho básico da porta e inovando na conceção e na composição, a porta STRUGAL.

- Está diseñada en sistema block, que permite una práctica instalación. El anclaje se hace mediante piezas de polipropileno atornilladas del marco al premarco. Reduce tiempo de montaje en obra y la generación de escombros y desperdicios.
 - En block se adapta a la medida del tabique en obra. Los marcos de puerta interior están diseñados en diferentes medidas y los marcos de puerta exterior, se ajustan con los tapajuntas extensibles a la medida requerida.
 - En el marco incorpora una junta perimetral, que mejora la estanquidad y la reducción del ruido.
 - Tiene la hoja canteada por los cuatro lados, esto aporta hermeticidad e impide que penetre el agua, la humedad y cualquier tipo de insecto o microorganismo.
 - Incluye el conjunto de solera inferior que impide el paso del viento, el agua, la suciedad y el ruido al interior desde el exterior.
 - Dispone los tapajuntas clipados al marco, permite montarlos y desmontarlos fácilmente.
 - Se han desarrollado diferentes tipos de puertas que dan respuesta a cada necesidad; puerta interior abatible y corredera, puerta exterior y puerta exterior con rotura de puente térmico y puerta con características de resistencia al fuego.
 - Se fabrica en medidas estándar del mercado y en medidas especiales.
 - También se han creado productos complementarios a las puertas de aluminio, como los frentes de armario con aperturas abatibles y correderas, rodapiés y rodapiés con LED, con los mismos principios de diseño y composición.
- Foi desenhada em sistema block, o que permite uma instalação prática. A fixação faz-se através de peças de polipropileno aparafusadas do aro ao pré-aro. Reduz o tempo de montagem no local e a produção de detritos e resíduos.
 - No block adapta-se à medida da parede no local. Os aros das portas interiores são desenhados em medidas diferentes e os aros das portas exteriores ajustam-se aos perfis cobre-juntas extensíveis à medida necessária.
 - No aro da porta incorpora-se uma junta perimetral, que melhora a vedação e a atenuação acústica.
 - A folha é orlada nos quatro lados, o que confere hermeticidade e impede a penetração de água, humidade e qualquer tipo de inseto ou microorganismo.
 - Inclui o conjunto da soleira inferior que impede a passagem do vento, da água, da sujidade e do ruído para o interior a partir do exterior.
 - Tem os perfis cobre-juntas encaixados no aro e podem ser facilmente montados e desmontados.
 - Desenvolveram-se diferentes tipos de portas que satisfazem todas as necessidades; porta interior basculante e de correr, porta exterior e porta exterior com rutura de ponte térmica e porta com características de resistência ao fogo.
 - Fabricam-se em medidas padrão do mercado e em medidas especiais.
 - Também se criaram produtos complementares às portas de alumínio, como frentes de armário com aberturas basculantes e de correr, rodapés e rodapés com LED, com os mesmos princípios de conceção e composição.

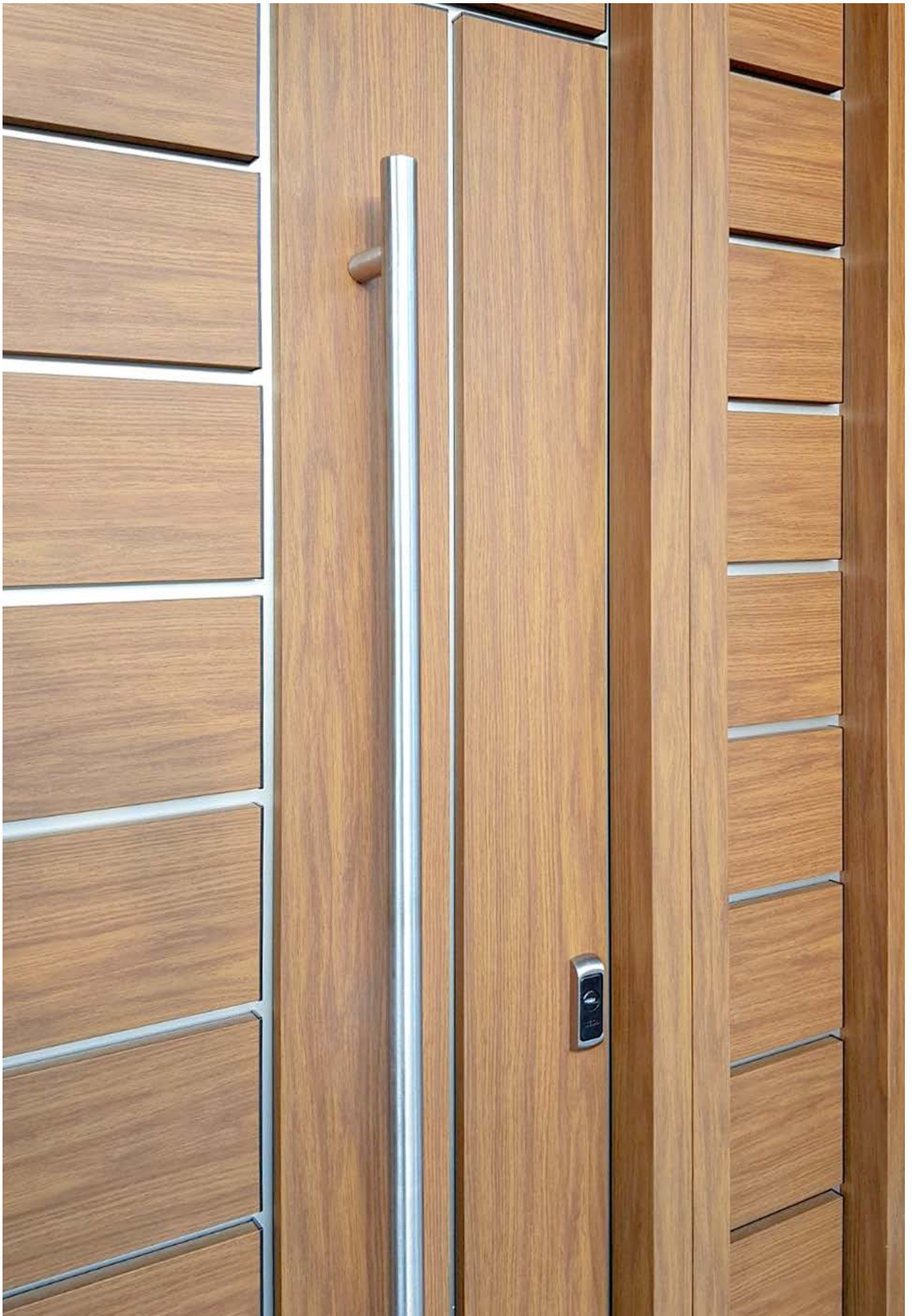

EN ALUMINIO TODO SON VENTAJAS

O ALUMÍNIO SÓ TRAZ VANTAGENS



ANTIHUMEDAD

Anti-humidade

Las puertas STRUGAL son resistentes a la humedad y al contacto con el agua.

As portas STRUGAL são resistentes à humidade e ao contacto com a água.

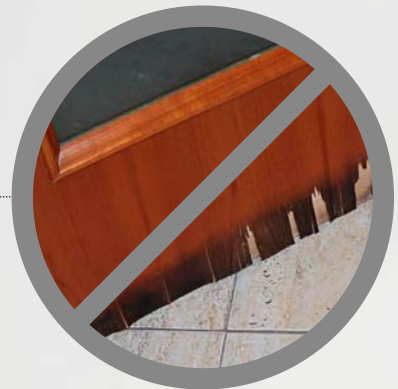

ANTIMICROORGANISMOS

Antimicroorganismos

Son inmunes a los microorganismos: 100% efectivo contra la carcoma, termitas y demás insectos.

São resistentes aos microrganismos: 100% eficazes contra o caruncho, as térmitas e os restantes insetos.



FÁCIL MONTAJE

Montagem fácil

Son fáciles de montar y desmontar. Su colocación no genera escombros ni desperdicios.

São fáceis de montar e desmontar. A sua instalação não gera resíduos ou desperdícios.



FÁCIL MANTENIMIENTO

Manutenção fácil

Son de fácil limpieza y mantenimiento.

São fáceis de limpar e de manter.



VERSÁTILES

Versáteis

Se pueden instalar en premarcos tanto de aluminio como de madera.

Podem ser instaladas em pré-aros de alumínio e de madeira.



GARANTÍA 10 AÑOS*

La calidad del producto final STRUGAL se fundamenta en los estrictos ensayos llevados a cabo, tanto en laboratorios oficiales externos, nacionales e internacionales, como por su personal técnico en los bancos de ensayo propios.

Consultar en sección de Garantía* de garantia.strugal.com.

GARANTIA 10 AÑOS* A qualidade do produto final STRUGAL assenta nos rigorosos ensaios levados a cabo, tanto em laboratórios oficiais externos, nacionais e internacionais, como pelo seu pessoal técnico em bancos de ensaios próprios.

Consultar a secção de Garantia* da garantia.strugal.com.



DE DISEÑO

De conceção

Permiten un diseño personalizado.

Permitem uma conceção personalizada.



FUNCIONALES

Funcionais

Disponen de tapajuntas de fácil colocación para montar y desmontar a la hora de pintar.

Têm perfis cobre-juntas fáceis de colocar para montar e desmontar ao pintar.



SEGURAS

Seguras

Ofrecen un notable incremento en seguridad. Puertas exteriores antirrobo.

Oferecem um aumento significativo em segurança. Portas exteriores antirroubo.



ECOLÓGICAS

Ecológicas

Son puertas ecológicas respetuosas con el medio ambiente.

São portas ecológicas que respeitam o meio ambiente.



AISLAMIENTO TÉRMICO

Isolamento térmico

Aislamiento de la temperatura exterior con la rotura de puente térmico. Aporta mayor confort en el ambiente interior y contribuye considerablemente al ahorro energético.

Isolamento da temperatura exterior com rutura da ponte térmica. Proporciona maior conforto no ambiente interior e contribui consideravelmente para a poupança de energia.



AJUSTABLES

Ajustáveis

Se ajustan a la medida disponible en obra.

Ajustam-se à medida disponível no local.



ANTIBACTERIANAS

Antibacteriano

Se pueden suministrar con acabado antibacteriano.

Podem ser fornecidas com acabamento antibacteriano.

ROTURA DE PUENTE TÉRMICO PUERTAS DE EXTERIOR

RUTURA DE PONTE TÉRMICA | PORTAS EXTERIORES

Nuestras puertas de aluminio están diseñadas para ofrecer **altas prestaciones a múltiples niveles**. Desde su elevado nivel de seguridad antirrobo, a su inmunidad ante bacterias, microorganismos o carcoma. Su durabilidad y resistencia están fuera de toda duda.

Ahora, además, elevamos la capacidad de aislamiento de nuestras puertas de exterior, gracias a la inclusión de **ROTURA DE PUENTE TÉRMICO (RPT)**. Disfruta de un hogar más protegido frente a las diferencias térmicas, el aire y el agua.

As nossas portas de alumínio foram concebidas para oferecer **alto desempenho em múltiplos níveis**. Desde o seu elevado nível de segurança antirroubo até à sua resistência a bactérias, microorganismos ou caruncho. A sua durabilidade e resistência são indiscutíveis.

Agora também aumentámos a capacidade de isolamento das nossas portas exteriores, graças à inclusão da **RUTURA DE PONTE TÉRMICA (RPT)**. Desfrute de uma casa mais protegida contra as diferenças de temperatura, o ar e a água.

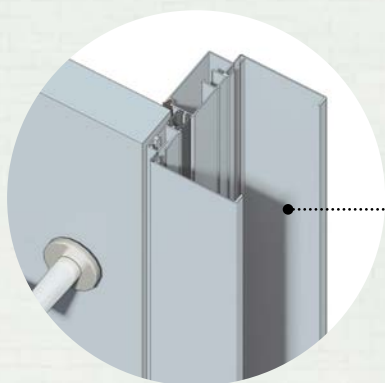

MARCO CON RPT

Los marcos de aluminio con rotura de puente térmico aseguran una mayor protección térmica.

ARO COM RPT

Os aros de alumínio com rutura de ponte térmica asseguram uma maior proteção térmica.



PERFIL SOLERA CON RPT

El perfil solera con rotura de puente térmico mejora la estanquidad al agua y permeabilidad al aire de la puerta. Además, su mínimo grosor no supone una barrera arquitectónica.

PERFIL SOLEIRA COM RPT

Perfil soleira com rutura de ponte térmica melhora a estanqueidade à água e a permeabilidade ao ar da porta. Além disso, a sua espessura mínima não é uma barreira arquitetónica.

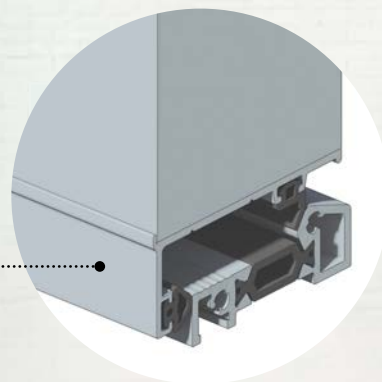

RODAPIÉ | CON LED

RODAPÉ | COM LED

Los RODAPIÉS de aluminio STRUGAL son **la alternativa a los RODAPIÉS de madera** y son resistentes a la humedad y al contacto con el agua.

Presentan múltiples acabados y los puedes encontrar en **VERSIÓN CON LED**.

Os RODAPÉS de alumínio STRUGAL são **a alternativa aos RODAPÉS de madeira** e são resistentes à humidade e ao contacto com a água.

Apresentam múltiplos acabamentos e estão disponíveis na **VERSÃO COM LED**.



TAPAJUNTAS

Encuentros enrasados entre el TAPAJUNTAS y el RODAPIÉ. Homogeneidad de acabados.

Ancho de tapajuntas:
45 - 70 - 90 mm.

PERFIL COBRE-JUNTAS

Unões niveladas entre o PERFIL COBRE-JUNTAS e o RODAPÉ. Homogeneidade de acabamentos. Largura do perfil cobre-juntas: **45 - 70 - 90 mm.**

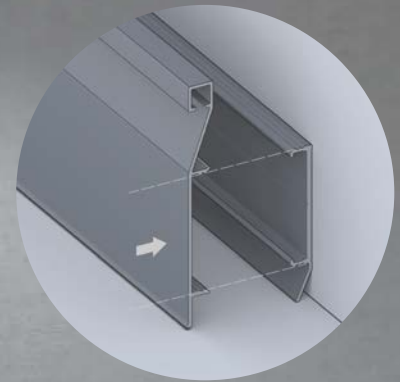

RODAPIÉ DESMONTABLE

Este RODAPIÉ está compuesto por dos perfiles clipados entre sí. Esto facilita el montaje y desmontaje tanto para RODAPIÉ simple como con LED.

RODAPÉ DESMONTÁVEL

Este RODAPÉ é composto por dois perfis encaixados. Isto facilita a montagem e desmontagem tanto para o RODAPÉ simples como com LED.



RODAPIÉ CON LED

Diseñados para incluir una tira LED en su interior, consiguiendo así una iluminación indirecta con propósitos decorativos o de señalización.

RODAPÉ COM LED

Concebidos para incluir uma faixa LED no interior, conseguindo assim uma iluminação indireta para fins decorativos ou de sinalização.

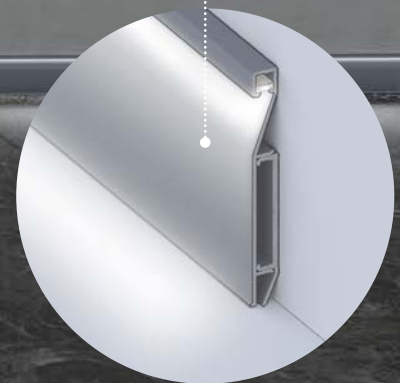

PUERTAS DE INTERIOR

PORTAS INTERIORES



Opción 2 hojas. Opção 2 folhas.



Cumplimiento DB HS3 CTE - Posibilidad de aireador superior. Paso caudal/aireación.

Conformidade com o DB HS3 CTE - Possibilidade de ventilador superior. Passagem de caudal/ventilação.

Una alternativa novedosa en aluminio que ofrece una solución eficaz y definitiva a los problemas de la madera. Diseño personalizado a cada necesidad.

Estéticamente permite unificar acabados con las puertas exteriores, frentes de armario, ventanas y rodapiés. Opción de colocación de fijo superior y laterales.

Uma nova alternativa em alumínio que oferece uma solução eficaz e definitiva para os problemas da madeira. Conceção personalizada para cada necessidade.

Esteticamente, permite unificar acabamentos com as portas exteriores, frentes de armário, janelas e rodapés. Opção de colocação de painéis fixos superior e laterais.



COLECCIÓN INCRUSTACIÓN DE ALUMINIO
COLEÇÃO DE INCRUSTAÇÕES DE ALUMÍNIO

STRUGAL A 300 4IH1/V DOS HOJAS
DUAS FOLHAS

Colección Lisa

Coleção Lisa



STRUGAL A 100 C



STRUGAL A 100 OB



STRUGAL A 100 3VE



STRUGAL A 100 4VE



STRUGAL A 100 1VEL



STRUGAL A 100 1VAL



STRUGAL A 100 3VA



STRUGAL A 100 4VA



STRUGAL F 100 C



STRUGAL F 100 C/V



Vidrios no incluidos.
Vidro não incluído.

Espeador de acristalamiento máximo:
Espessura máxima do vidro:

Puerta interior: 6 mm,
vidrio laminar 33.1 recomendado
Porta interior: 6 mm,
com vidro laminado 33.1 recomendado

Fijo interior: 10 mm,
vidrio laminar 55.1 recomendado
Painel fixo interior: 10 mm,
com vidro laminado 55.1 recomendado



Modelos en stock, entrega rápida.
Modelos em stock, entrega rápida.

Opción de colores especiales bajo pedido.
Opção de cores especiais sob pedido.



COLECCIÓN LISA
COLEÇÃO LISA

STRUGAL A 100 C



COLECCIÓN LISA
COLEÇÃO LISA

STRUGAL A 100 1VEL

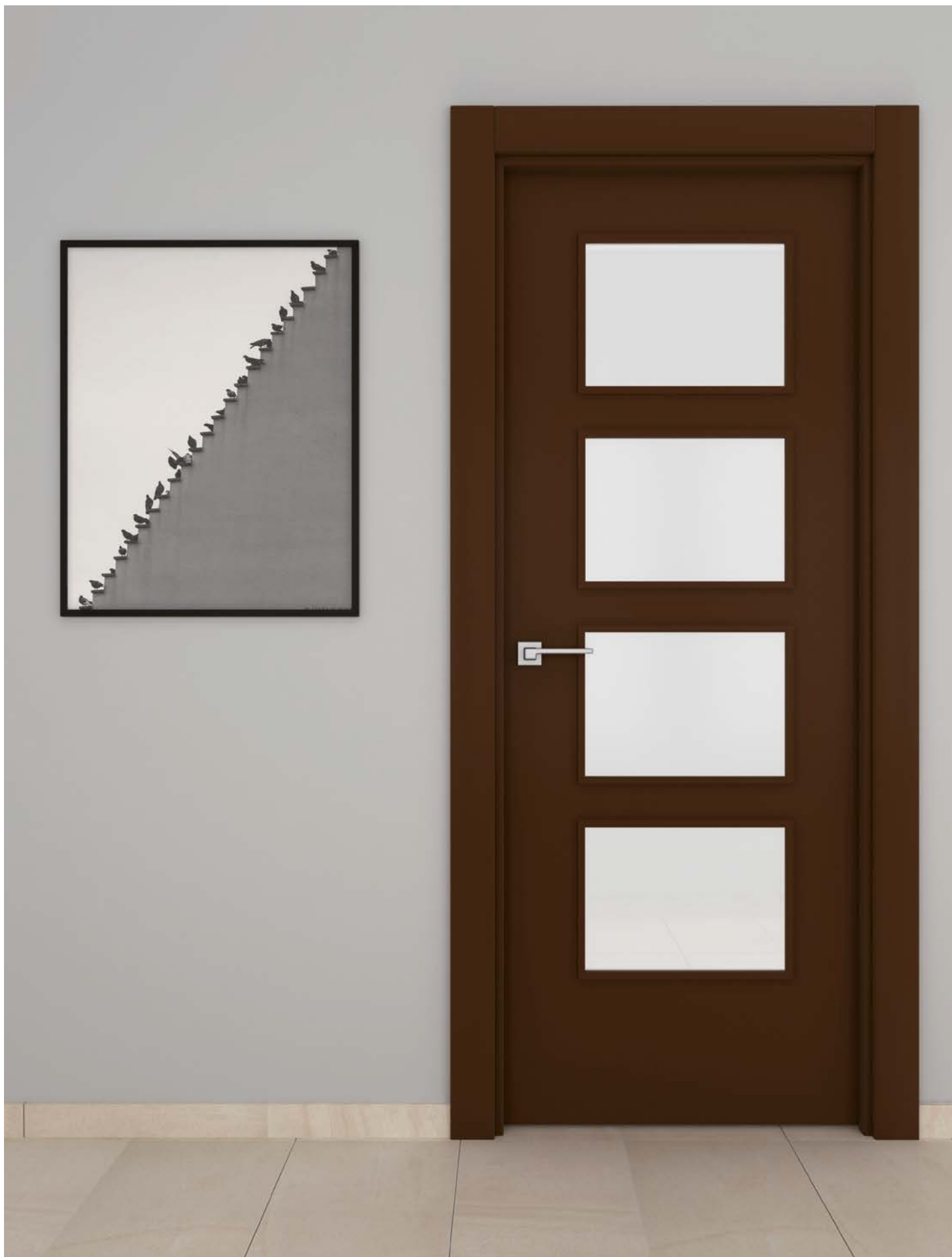

COLECCIÓN LISA
COLEÇÃO LISA

STRUGAL A 100 4VA

Colección Fresada

Coleção Fresada



STRUGAL
A 200 4FH1



STRUGAL
A 200 4FH1/V



STRUGAL
A 200 2FH



STRUGAL
A 200 2FH/V



STRUGAL
A 200 4FH2



STRUGAL
A 200 4FH2/V



STRUGAL
A 200 2FV



STRUGAL
A 200 2FV/V



STRUGAL
A 200 2FH1FV



STRUGAL
A 200 2FH1FV/V



STRUGAL
A 200 4FH2FV



STRUGAL
A 200 4FH1/4V



STRUGAL
A 200 4FH1/3V



STRUGAL
A 200 2PF



STRUGAL
A 200 2PF/V



STRUGAL
A 200 FV



STRUGAL
F 100 C



STRUGAL
F 100 C/V



STRUGAL
F 200 2FH



STRUGAL
F 200 4FH1



STRUGAL
F 200 4FH2



Vidrios no incluídos.
Vidro não incluído.

Espeor de acristalamiento máximo:
Espessura máxima do vidro:

Puerta interior: 6 mm,
vidrio laminar 33.1 recomendado

Porta interior: 6 mm,
com vidro laminado 33.1 recomendado

Fijo interior: 10 mm,
vidrio laminar 55.1 recomendado

Painel fixo interior: 10 mm,
com vidro laminado 55.1 recomendado



Modelos en stock,
entrega rápida.

Modelos em stock,
entrega rápida.

Opción de colores
especiales bajo pedido.

Opção de cores
especiais sob pedido.



El fresado de las puertas es una mecanización en forma de pico lacada del mismo color de la hoja.

A fresagem das portas é uma mecanização em forma de V lacada na mesma cor da folha.



COLECCIÓN FRESADA
COLEÇÃO FRESADA

STRUGAL A 200 4FH1



COLECCIÓN FRESADA
COLEÇÃO FRESADA

STRUGAL A 200 2FH



COLECCIÓN FRESADA
COLEÇÃO FRESADA

STRUGAL A 200 4FH2



COLECCIÓN FRESADA
COLEÇÃO FRESADA

STRUGAL A 200 2FV



COLECCIÓN FRESADA
COLEÇÃO FRESADA

STRUGAL A 200 2FV/V



COLECCIÓN FRESADA
COLEÇÃO FRESADA

STRUGAL A 200 2FH1FV



COLECCIÓN FRESADA
COLEÇÃO FRESADA

STRUGAL A 200 4FH2FV



COLECCIÓN FRESADA
COLEÇÃO FRESADA

STRUGAL A 200 2PF



COLECCIÓN FRESADA
COLEÇÃO FRESADA

STRUGAL A 200 2PF/V

Colección Incrustación de aluminio

Coleção Incrustação de alumínio



STRUGAL A 300 4IH1



STRUGAL A 300 4IH1/V



STRUGAL A 300 4IH2



STRUGAL A 300 4IH2/V



STRUGAL A 300 2IH1



STRUGAL A 300 2IH1/V



STRUGAL A 300 2IV



STRUGAL A 300 2IV/V



STRUGAL
F 100 C

STRUGAL
F 100 C /V



STRUGAL
F 300 2FH

STRUGAL
F 300 4FH1

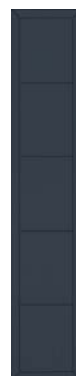

STRUGAL
F 300 4FH2



Vidrios no incluídos.
Vidro não incluído.

Espeçor de acrístalamiento máximo:
Espessura máxima do vidro:

Puerta interior: 6 mm,
vidrio laminar 33.1 recomendado
Porta interior: 6 mm,
com vidro laminado 33.1 recomendado

Fijo interior: 10 mm,
vidrio laminar 55.1 recomendado
Painel fixo interior: 10 mm,
com vidro laminado 55.1 recomendado



Modelos en stock, entrega rápida.
Modelos em stock, entrega rápida.

Opción de colores especiales bajo pedido.
Opção de cores especiais sob pedido.



COLECCIÓN INCRUSTACIÓN DE ALUMINIO
COLEÇÃO INCRUSTAÇÃO DE ALUMÍNIO

STRUGAL A 300 4IH1



COLECCIÓN INCRUSTACIÓN DE ALUMINIO
COLEÇÃO INCRUSTAÇÃO DE ALUMÍNIO

STRUGAL A 300 4IH2



COLECCIÓN INCRUSTACIÓN DE ALUMINIO
COLEÇÃO INCRUSTAÇÃO DE ALUMÍNIO

STRUGAL A 300 4IH2/V



COLECCIÓN INCRUSTACIÓN DE ALUMINIO
COLEÇÃO INCRUSTAÇÃO DE ALUMÍNIO

STRUGAL A 300 2IH1



COLECCIÓN INCRUSTACIÓN DE ALUMINIO
COLEÇÃO INCRUSTAÇÃO DE ALUMÍNIO

STRUGAL A 300 2IH1/V



COLECCIÓN INCRUSTACIÓN DE ALUMINIO
COLEÇÃO INCRUSTAÇÃO DE ALUMÍNIO

STRUGAL A 300 2IV

Características técnicas

Características técnicas



Colección Lisa | Fresada | Incrustación de aluminio

Coleção Lisa | Fresada | Incrustação de alumínio

MEDIDAS ESTÁNDAR BLOCK

Medidas padrão block

| MEDIDA HOJA Medida folha | | MEDIDA HOJA + MARCO Medida folha + aro | |
|-----------------------------|--------------------------|---|--------------------------|
| Ancho (mm) Largura (mm) | Alto (mm) Altura (mm) | Ancho (mm) Largura (mm) | Alto (mm) Altura (mm) |
| 620 | 2030 / 2110 | 659 | 2055 / 2135 |
| 720 | 2030 / 2110 | 759 | 2055 / 2135 |
| 820 | 2030 / 2110 | 859 | 2055 / 2135 |
| 920 | 2030 / 2110 | 959 | 2055 / 2135 |

NORMATIVA

Regulamentos

REDUCCIÓN ACÚSTICA 25 dB
UNE EN 10140:2011

Redução acústica 25 dB
Norma UNE EN 10140:2011

MEDIDAS TAPAJUNTAS / SOLAPES

Medidas do perfil cobre-juntas / Sobreposições

45 mm / 70 mm / 90 mm
Ext 90 x 42 mm / Ext 90 x 142 mm

MEDIDAS ESPECIALES

Medidas especiais

MEDIDA TOTAL HOJA + MARCO

Medida total folha + aro

Ancho (mm)
Largura (mm)

Alto (mm)
Altura (mm)

1239 máx/máx.

2725 máx/máx.

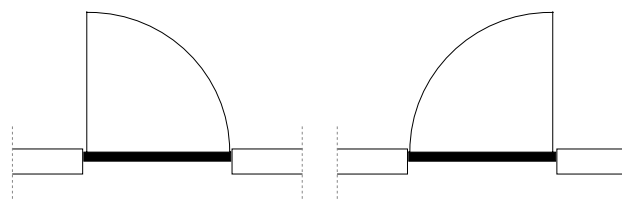

APERTURA IZQUIERDA*
Abertura esquerda*

APERTURA DERECHA*
Abertura direita*

*Vista desde el exterior. *Vista a partir do exterior.

PUERTAS DE INTERIOR CORREDERAS

PORTAS INTERIORES DE CORRER



Opción 2 hojas. Opção 2 folhas.



Todos los modelos abatibles se pueden hacer correderas. Los modelos en stock son los mismos que en las puertas practicables.

Todos os modelos basculantes podem ser transformados em de correr. Os modelos em stock são os mesmos que para as portas batentes.

Una alternativa novedosa en aluminio que ofrece una solución eficaz y definitiva a los problemas de la madera, con sistema de apertura corredera, en armazón encastrable en tabique de obra o panel de yeso, que permite el aprovechamiento máximo del espacio en las estancias que así lo requieran. Diseño personalizado a cada necesidad.

Estéticamente permite unificar acabados con las puertas exteriores, frentes de armario, ventanas y rodapiés.

Uma alternativa inovadora em alumínio que oferece uma solução eficaz e definitiva para os problemas da madeira, com um sistema de abertura de correr, numa armação que pode ser encastrada numa parede em construção ou painel de gesso, permitindo o máximo aproveitamento do espaço nas divisões que o exijam. Conceção personalizada para cada necessidade.

Esteticamente, permite unificar acabamentos com as portas exteriores, frentes de armário, janelas e rodapés.





COLECCIÓN PUERTA CORREDERA
COLEÇÃO DE PORTAS DE CORRER

STRUGAL A 300 2IV CORREDERA



COLECCIÓN PUERTA CORREDERA
COLEÇÃO DE PORTAS DE CORRER

STRUGAL A 100 C CORREDERA

PUERTAS DE INTERIOR EI30

PORTAS INTERIORES EI30



STRUGAL AEI 400 C



STRUGAL AEI 400 4H



STRUGAL AEI 400 2H



STRUGAL AEI 400 6H



STRUGAL AEI 400 6H2V



STRUGAL AEI 400 2V1



STRUGAL AEI 400 2V2



STRUGAL AEI 400 2H1V



STRUGAL AEI 400 4V



STRUGAL AEI 400 K

Puerta con prestaciones de resistencia al fuego durante 30 minutos y resistencia al impacto. Excelente solución técnica y estética dirigida a hoteles, oficinas y viviendas unifamiliares y plurifamiliares.

Posibilidad de adaptación a la cerradura determinada, según requerimientos del proyecto. Estéticamente permite unificar acabados con las puertas interiores, frentes de armario, ventanas y rodapiés.

Porta com desempenho de resistência ao fogo durante 30 minutos e resistência ao impacto. Excelente solução técnica e estética para hotéis, escritórios, moradias unifamiliares e multi-familiares.

Possibilidade de adaptação à fechadura específica, de acordo com os requisitos do projeto. Esteticamente, permite unificar acabamentos com as portas interiores, frentes de armário, janelas e rodapés.

Opción de colores especiales bajo pedido.
Opção de cores especiais sob pedido.







COLECCIÓN PUERTAS EI30
COLEÇÃO DE PORTAS EI30

STRUGAL EI30 400 2H

Características técnicas

Características técnicas



Puerta de interior con características de resistencia al fuego EI30

Porta interior com características de resistência ao fogo EI30

MEDIDAS ESTÁNDAR BLOCK

Medidas padrão block

INSTALACIÓN A PREMARCO

Instalação em pré-aro

MEDIDA HOJA

Medida folha

MEDIDA HOJA + MARCO

Medida folha + aro

| Ancho (mm) Largura (mm) | Alto (mm) Altura (mm) | Ancho (mm) Largura (mm) | Alto (mm) Altura (mm) |
|----------------------------|--------------------------|----------------------------|--------------------------|
| 820 | 2030 | 861 | 2055 |
| 820 | 2110 | 861 | 2135 |
| 920 | 2030 | 961 | 2055 |
| 920 | 2110 | 961 | 2135 |

MEDIDAS ESPECIALES

Medidas especiais

MEDIDA TOTAL HOJA + MARCO

Medida total folha + aro

Ancho (mm)
Largura (mm)

Alto (mm)
Altura (mm)

1041 máx/máx.

2425 máx/máx.

NORMATIVA

Regulamentos

CLASIFICACIÓN EI₂30 C5 UNE EN 16034-1: 2016
Classificação EI₂30 C5 UNE EN 16034-1: 2016

CLASIFICACIÓN CLASE 5 IMPACTO UNE EN 13049:2003
Classificação classe 5 impacto Norma UNE EN 13049:2003

CLASIFICACIÓN CATEGORÍA 5 UNE EN 1191
Classificação categoria 5 Norma UNE EN 1191

REDUCCIÓN ACÚSTICA DE 34 dB UNE EN 10140:2011
Redução acústica de 34 dB Norma UNE EN 10140:2011

MEDIDAS MARCO PUERTA EI30

Medidas do aro da porta EI30

120 X 31 mm

MEDIDAS TAPAJUNTAS / SOLAPES

Medidas do perfil cobre-juntas / Sobreposições

45 mm / 70 mm / 90 mm
Ext 90 x 42 mm / Ext 90 x 142 mm

PUERTAS DE EXTERIOR

PORTAS EXTERIORES



Opción 2 hojas. Opção 2 folhas.

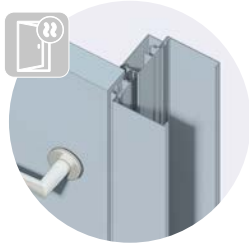

Opción rotura del puente térmico
Opção de rutura de ponte térmica

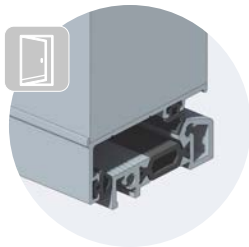

Solera con rotura de puente térmico
Soleira com rutura de ponte térmica

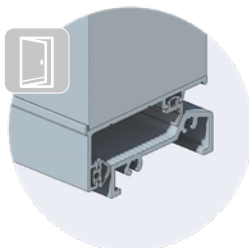

Solera estándar
Soleira padrão

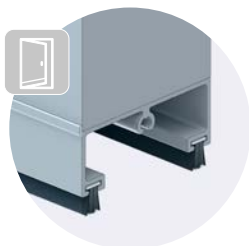

Cortavientos
Corta-ventos

Diseñadas para ofrecer seguridad antirrobo, resistencia y durabilidad. Añaden valor de diseño y estilo al conjunto de la vivienda.

La incorporación del conjunto de solera inferior mejora la estanquidad al bloquear el paso del viento, del agua, la suciedad y el ruido que proviene del exterior.

Aislamiento de la temperatura exterior con la variable del marco y solera con rotura de puente térmico. Aporta mayor confort en el ambiente interior y contribuye considerablemente al ahorro energético.

Estéticamente permite unificar acabados con las puertas interiores, puertas exteriores, ventanas y rodapiés. Opción de colocación de fijos superiores y laterales.

Concebida para oferecer segurança antirroubo, resistência e durabilidade. Acrescentam valor de conceção e estilo a toda a casa.

A inclusão da montagem da soleira inferior melhora a estanquidade ao bloquear a passagem do vento, da água, da sujidade e do ruído do exterior.

Isolamento de temperatura exterior com a variável do aro e soleira com rutura de ponte térmica. Proporciona maior conforto no ambiente interior e contribui consideravelmente para a poupança de energia.

Esteticamente, permite unificar os acabamentos com portas interiores, portas exteriores, janelas e rodapés. Opção de colocação de painéis fixos superior e laterais.



Colección Lisa y Fresada

Coleção Lisa e Fresada



Opción rotura del puente térmico. Opção de rutura de ponte térmica.



STRUGAL A 400 C



STRUGAL A 400 4H



STRUGAL A 400 2H



STRUGAL A 400 6H



STRUGAL A 400 6H2V



STRUGAL A 400 2V1



STRUGAL A 400 2V2



STRUGAL A 400 2H1V



STRUGAL A 400 4V



STRUGAL A 400 K



STRUGAL
F400C



STRUGAL
F400 2H

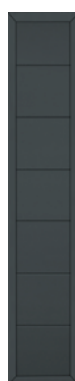

STRUGAL
F400 4H1



STRUGAL
F400 H2



STRUGAL
F400 1V



STRUGAL
F400 1DIV



STRUGAL
F400 2DIV



STRUGAL
F400 3DIV



STRUGAL
F400 4DIV



STRUGAL
F400 5DIV



STRUGAL
F400 6DIV



Vidrios de fijos no incluídos.
Vidros de painéis fixos não incluído.

Espesor de acristalamiento máximo:
Espessura máxima do vidro:

Fijo exterior / Painel fixo exterior: 26 mm
441/8/441 (recomendado / recomendado)



Modelos en stock, entrega rápida.
Modelos em stock, entrega rápida.

Opción de colores especiales bajo pedido.
Opção de cores especiais sob pedido.



Este modelo, en "versión de stock" con RPT,
sólo está disponible en monocolor.

Este modelo, em "versão de stock" com RPT,
só está disponível numa cor.

Fresado
Fresagem





COLECCIÓN LISA Y FRESADA
COLEÇÃO LISA E FRESADA

STRUGAL A 400 C



COLECCIÓN LISA Y FRESADA
COLEÇÃO LISA E FRESADA

STRUGAL A 400 2H





COLECCIÓN LISA Y FRESADA
COLEÇÃO LISA E FRESADA

STRUGAL A 400 6H





COLECCIÓN LISA Y FRESADA
COLEÇÃO LISA E FRESADA

STRUGAL A 400 6H2V





COLECCIÓN LISA Y FRESADA
COLEÇÃO LISA E FRESADA

STRUGAL A 400 2H1V





BIMODELO

UN DISEÑO INTERIOR
Y OTRO EXTERIOR

MODELO DUPLO, UM DESENHO
INTERIOR E OUTRO EXTERIOR

 Opción de **BICOLOR** en
puertas **RPT**. Opção de **DUAS**
CORES nas portas **RPT**.



CARA INTERIOR
LADO INTERIOR

COLECCIÓN LISA Y FRESADA
COLEÇÃO LISA E FRESADA

STRUGAL A 400 K



Colección Duelas

Coleção Aduelas



Opción rotura del puente térmico. Opção de rutura de ponte térmica.



STRUGAL A 500 D1



STRUGAL A 500 D2



STRUGAL A 500 D3



STRUGAL
F 500 C



STRUGAL
F 500



STRUGAL
F 500 1VZ



STRUGAL
F 500 3VZ



STRUGAL
F 500 1V



STRUGAL
F 500 1DIV



STRUGAL
F 500 2DIV



STRUGAL
F 500 3DIV



STRUGAL
F 500 4DIV



STRUGAL
F 500 5DIV



STRUGAL
F 500 6DIV



Vidrios de fijos no incluídos.
Vidros de painéis fixos não incluído.

Espesor de acristamiento máximo:
Espessura máxima do vidro:

Fijo exterior / Painel fixo exterior: 26 mm
44.1/8/44.1 (recomendado /recomendado)



COLECCIÓN PUERTAS DE
EXTERIOR CON DUELAS
COLEÇÃO DE PORTAS
EXTERIORES COM ADUELAS

STRUGAL A 500 D1 + F500 1VZ



COLECCIÓN PUERTAS DE
EXTERIOR CON DUELAS
COLEÇÃO DE PORTAS
EXTERIORES COM ADUELAS

STRUGAL A 500 D1



COLECCIÓN PUERTAS DE
EXTERIOR CON DUELAS

COLEÇÃO DE PORTAS
EXTERIORES COM ADUELAS

STRUGAL A 500 D3



Colección Vidrio

Coleção Vidro



Opción rotura del puente térmico. Opção de rutura de ponte térmica.



STRUGAL A 600 1VEL



STRUGAL A 600 2VEL



STRUGAL A 600 3VE



STRUGAL A 600 5VE



STRUGAL A 600 3VA



STRUGAL A 600 4VE



STRUGAL F 600
F1VA



STRUGAL F 600
1DIV



STRUGAL F 600
2DIV



STRUGAL F 600
3DIV



STRUGAL F 600
4DIV



STRUGAL F 600
5DIV



STRUGAL F 600
6DIV



Vidrios de fijos no incluídos.
Vidros de painéis fixos não incluído.

Espesor de acristamiento máximo:
Espessura máxima do vidro:

Fijo exterior / Painel fixo exterior: 26 mm
44,1/8/44,1 (recomendado / recomendado)

Fresado
Fresagem



Composicion del vidrio de las hojas por
fabricación: 4+4/25/4+4, con butiral
translúcido en los dos laminares.

Composição do vidro das folhas por
fabrico: 4+4/25/4+4, com butiral
translúcido em ambos os laminares.



COLECCIÓN PUERTAS DE
EXTERIOR CON VIDRIO

COLEÇÃO DE PORTAS
EXTERIORES COM VIDRO

STRUGAL A 600 1VEL

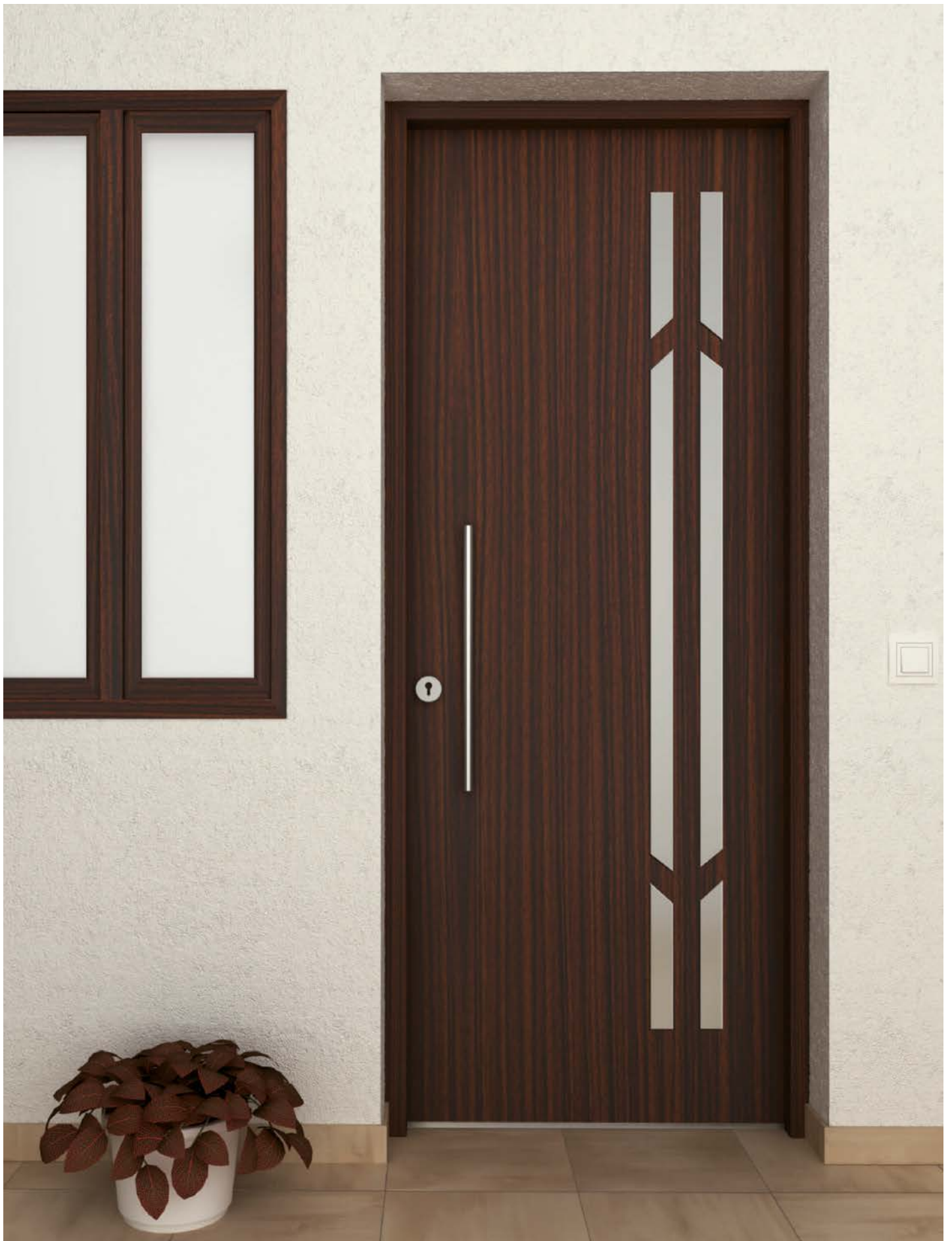

COLECCIÓN PUERTAS DE
EXTERIOR CON VIDRIO
COLEÇÃO DE PORTAS
EXTERIORES COM VIDRO

STRUGAL A 600 2VEL



COLECCIÓN PUERTAS DE
EXTERIOR CON VIDRIO
COLEÇÃO DE PORTAS
EXTERIORES COM VIDRO

STRUGAL A 600 3VE





COLECCIÓN PUERTAS DE
EXTERIOR CON VIDRIO
COLEÇÃO DE PORTAS
EXTERIORES COM VIDRO

STRUGAL A 600 5VE





COLECCIÓN PUERTAS DE
EXTERIOR CON VIDRIO
COLEÇÃO DE PORTAS
EXTERIORES COM VIDRO

STRUGAL A 600 3VA





COLECCIÓN PUERTAS DE
EXTERIOR CON VIDRIO
COLEÇÃO DE PORTAS
EXTERIORES COM VIDRO

STRUGAL A 600 4VE



Características técnicas

Características técnicas



Colección Lisa | Fresada | Duelas | Vidrio

Coleção Lisa | Fresada | Aduelas | Vidro

MEDIDAS ESTÁNDAR BLOCK

Medidas padrão block

INSTALACIÓN A PREMARCO

Instalação em pré-aro

INSTALACIÓN DIRECTO A OBRA

Instalação direta no local

MEDIDA HOJA

Medida folha

MEDIDA HOJA + MARCO

Medida folha + aro

MEDIDA HOJA + MARCO

Medida folha + aro

| Ancho (mm) Largura (mm) | Alto (mm) Altura (mm) | Ancho (mm) Largura (mm) | Alto (mm) Altura (mm) | Ancho (mm) Largura (mm) | Alto (mm) Altura (mm) |
|----------------------------|--------------------------|----------------------------|--------------------------|----------------------------|--------------------------|
| 820 | 2030/2110 | 861 | 2055/2135 | 893 | 2071/2151 |
| 920 | 2030/2110 | 961 | 2055/2135 | 993 | 2071/2151 |

MEDIDAS ESPECIALES

Medidas especiais

MEDIDA TOTAL HOJA + MARCO

Medida total folha + aro

| Ancho (mm) Largura (mm) | Alto (mm) Altura (mm) |
|----------------------------|--------------------------|
|----------------------------|--------------------------|

Con premarco
Com pré-aro
120x31

| | |
|---------------|---------------|
| 1241 máx/máx. | 2525 máx/máx. |
|---------------|---------------|

Directo a obra
Direto no local
120x47

| | |
|---------------|---------------|
| 1273 máx/máx. | 2541 máx/máx. |
|---------------|---------------|

MEDIDAS MARCO PUERTA EXTERIOR

Medidas do aro da porta exterior

DIRECTO A OBRA

Direta no local

120X47 mm

CON PREMARCO

Com pré-aro

120X31 mm

MEDIDAS TAPAJUNTAS/SOLAPES

Medidas perfil cobre-juntas/sobreposições

45 mm / 70 mm / 90 mm
Ext 90 x 42 mm / Ext 90 x 142 mm

NORMATIVA

Regulamentos

**CLASIFICACIÓN GRADO RC3
ANTIEFRACCIÓN UNE EN 1627: 2011**
Classificação grau RC3 antiarrombamento
Norma UNE EN 1627: 2011

**CLASIFICACIÓN CLASE 5 IMPACTO
UNE EN 13049:2003**
Classificação de impacto classe
Norma 5 UNE EN 13049:2003

**CLASIFICACIÓN CATEGORÍA 5
UNE EN 1191**
Classificação categoria
Norma 5 UNE EN 1191

**REDUCCIÓN ACÚSTICA DE 34 dB
UNE EN 10140:2011**
Redução acústica de 34 dB
Norma UNE EN 10140:2011

FRENTES DE ARMARIO

FRENTES DE ARMÁRIO

Los frentes de armario STRUGAL son una alternativa a los frentes de armario en madera convencionales del mercado. Ofrecen ventajas de DURABILIDAD al no desajustarse ni perder su forma original por el uso. Son RESISTENTES al contacto con el agua y a la humedad, y al ataque de insectos como la termita y la carcoma. Permite igualar modelos y acabados con las puertas y rodapiés.

Sistema de apertura abatible y corredera, se fabrican en medidas especiales y sin límite de hojas.

As frentes de armário STRUGAL são uma alternativa às frentes de roupeiro em madeira convencionais do mercado. Oferecem vantagens de DURABILIDADE ao não se desajustarem nem perderem a sua forma original devido ao uso. RESISTÊNCIA ao contacto com a água e a humidade, e ao ataque de insetos como as térmitas e o caruncho. Permitem combinar modelos e acabamentos com portas e rodapés.

Sistema de abertura basculante e de correr, podem ser fabricadas em medidas especiais e sem limite de folhas.



Frentes de armario corredera

Frentes de armário de correr

COLECCIÓN LISA

Coleção Lisa



STRUGAL ARC 100C

COLECCIÓN FRESADA

Coleção Fresada

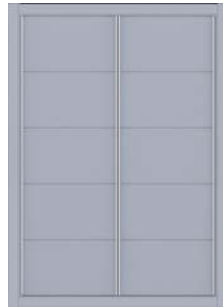

STRUGAL ARC 200 4FH1

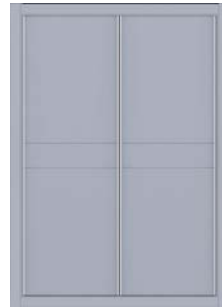

STRUGAL ARC 200 2FH



STRUGAL ARC 200 4FH2

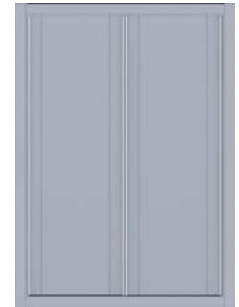

STRUGAL ARC 200 2FV



STRUGAL ARC 200 2FH1FV

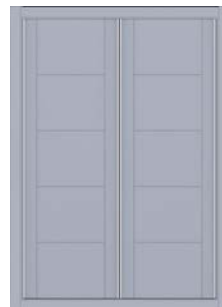

STRUGAL ARC 200 4FH2FV

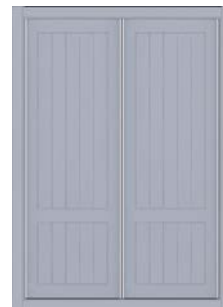

STRUGAL ARC 200 2PF

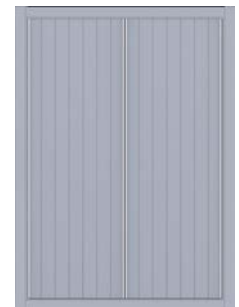

STRUGAL ARC 200 FV

MEDIDA MÁXIMA HUECO

Medida máxima vão

| Alto (mm) Altura (mm) | Ancho (mm) Largura (mm) |
|--------------------------|----------------------------|
| 2470 | Ilimitado Ilimitado |

MEDIDAS FABRICACIÓN HOJA

Medidas de fabrico folha

| Alto máx. (mm) Altura máx. (mm) | Ancho máx. (mm) Largura máx. (mm) | Ancho mín. (mm) Largura mín. (mm) |
|------------------------------------|--------------------------------------|--------------------------------------|
| 2400 | 1000 | 450 |



SISTEMA DE FRENO opcional.
SISTEMA DE TRAVAGEM opcional.



Posibilidad de hoja en espejo.
Possibilidade de folha espelhada.



FRENTES DE ARMARIO CORREDERA
FRENTES DE ARMÁRIO DE CORRER

STRUGAL ARC 200 4HF1

Frentes de armario abatible

Frentes de armário basculantes

COLECCIÓN LISA

Coleção Lisa



STRUGAL ARA 100C

COLECCIÓN FRESADA

Coleção Fresada

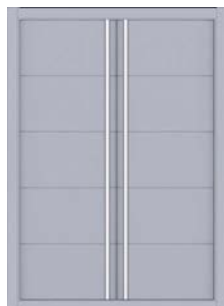

STRUGAL ARA 200
4FH1



STRUGAL ARA 200
2FH



STRUGAL ARA 200
4FH2



STRUGAL ARA 200 2FV



STRUGAL ARA 200
2FH1FV



STRUGAL ARA 200
4FH2FV



STRUGAL ARA 200
2PF

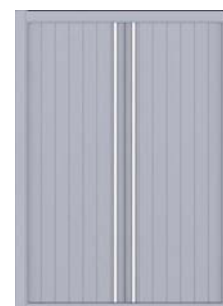

STRUGAL ARA 200 FV

MEDIDA MÁXIMA HUECO

Medida máxima vão

| Alto (mm) Altura (mm) | Ancho (mm) Largura (mm) |
|--------------------------|----------------------------|
| 2430 | Ilimitado Ilimitado |

MEDIDAS FABRICACIÓN HOJA

Medidas de fabrico folha

| Alto máx. (mm) Altura máx. (mm) | Ancho máx. (mm) Largura máx. (mm) | Ancho mín. (mm) Largura mín. (mm) |
|------------------------------------|--------------------------------------|--------------------------------------|
| 2400 | 700 | 350 |



Sistema SOFT CLOSE incluido.
Sistema SOFT CLOSE incluido.



FRENTES DE ARMARIO ABATIBLES
FRENTES DE ARMÁRIO BASCULANTES

STRUGAL ARA 100C

Frentes de armario corredera Panel Japonés

Frentes de armário de correr. Painel Japonês.

Esta opción de apertura corredera permite llegar a una altura de 3270 mm sin perder la estabilidad y rigidez de la hoja con el perfil de refuerzo horizontal.

Esta opção de abertura de correr permite atingir uma altura de 3270 mm, sem perder a estabilidade e a rigidez da folha com o perfil de reforço horizontal.

MEDIDA MÁXIMA HUECO

Medida máxima vão

| Alto (mm) Altura (mm) | Ancho (mm) Largura (mm) |
|--------------------------|----------------------------|
| 3270 | Ilimitado Ilimitado |

MEDIDAS FABRICACIÓN HOJA

Medidas de fabrico folha

| Alto máx. (mm) Altura máx. (mm) | Ancho máx. (mm) Largura máx. (mm) | Ancho mín. (mm) Largura mín. (mm) |
|------------------------------------|--------------------------------------|--------------------------------------|
| < 2600 | 1000 | 450 |
| > 2600 Hasta Até 3200 | 1000 | 600 |



FRENTES DE ARMARIO CORREDERA
PANEL JAPONÉS
FRENTES DE ARMÁRIO DE CORRER
PAINEL JAPONÉS

STRUGAL ARJ 100C

RODAPIÉ

RODAPÉ

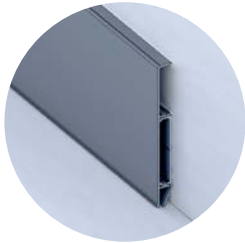

Rodapié estándar
Rodapé padrão



Rodapié para luz LED
Rodapé para luz LED

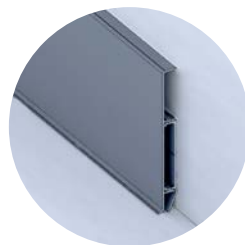

Rodapié tarima
Rodapé soalho

Rodapiés con características de inalterabilidad al paso del tiempo. Resistencia a la humedad y a las patologías de insectos y microorganismos. Fácil instalación. El sistema de clipaje permite montar y desmontar para el paso de cableado o para mantenimiento. Opción estándar y opción para luz LED. Además, rodapié tarima para cubrir la junta de dilatación.

Estéticamente permite unificar acabados con las puertas interiores, puertas exteriores, frentes de armario, ventanas y rodapiés.

Rodapés com características de inalterabilidade à passagem do tempo. Resistência à humidade e às patologias causadas por insetos e microrganismos. Fácil instalação. O sistema de encaixe permite montar e desmontar para a passagem de fios ou para manutenção. Opção padrão e opção para luz LED. Adicionalmente, um rodapé de soalho para cobrir a junta de dilatação.

Esteticamente, permite unificar acabamentos com as portas interiores, portas exteriores, frentes de armário, janelas e rodapés.



Luz LED no incluida. Luz LED não incluída.

10,9

(10,9 mm con una apertura de 7,5 mm)
(10,9 mm com uma abertura de 7,5mm)

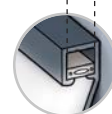

Se recomienda poner tiras LED IP20 con anchos desde 8 mm hasta 10 mm.

São recomendadas tiras de LED IP20 com larguras de 8 mm a 10 mm.







RODAPIÉ
RODAPÉ

NUESTRO
COMPROMISO

O NOSSO **COMPROMISSO**

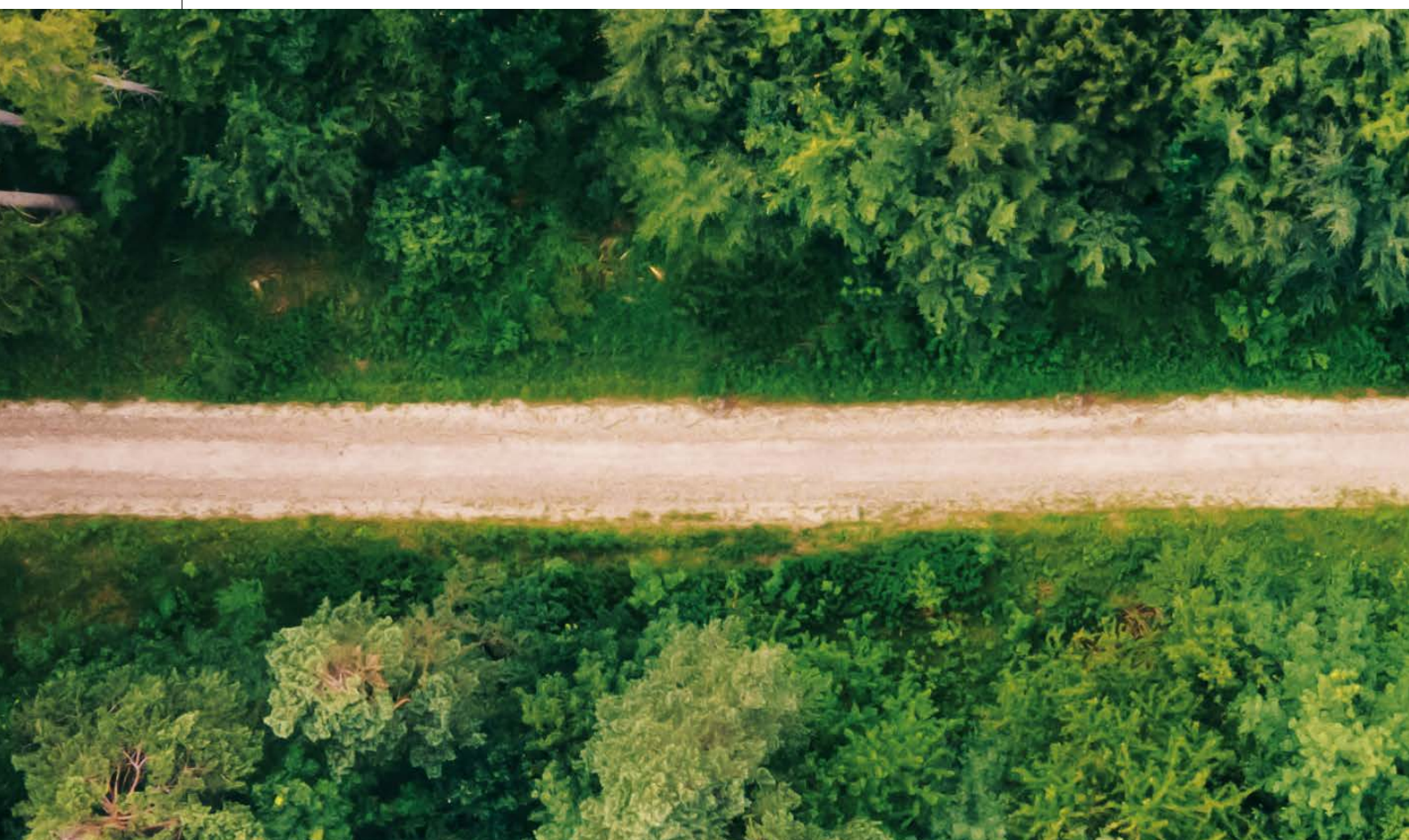



**Funcionalidad, creatividad
y respeto por el medioambiente.**

Funcionalidade criatividade
e respeito pelo meioambiente.



DISEÑO PERSONALIZADO

DESENHO PERSONALIZADO

Las puertas de interior abatibles y correderas, las puertas exteriores, los frentes de armario y rodapiés añaden valor estético a los proyectos de interiorismo y arquitectura. **El conjunto de los productos permite unificar la imagen y el concepto estético de un espacio.**

STRUGAL propone una gama de acabados con colores y texturas de tendencia de alta calidad. Dispone de modelos que corresponden a diseños sobrios y elegantes. El cliente tiene la posibilidad de personalizar y hacer combinaciones entre las variables de acabados estándar o especiales, modelos y accesorios, según sus necesidades.

As portas interiores basculantes e de correr, as portas exteriores, as frentes de armário e os rodapés acrescentam valor estético aos projetos de design de interior e arquitetura. **O conjunto dos produtos permite unificar a imagem e o conceito estético de um espaço.**

A STRUGAL propõe uma gama de acabamentos com cores e texturas da moda de alta qualidade. Tem modelos que correspondem a concepções sóbrias e elegantes. O cliente tem a possibilidade de personalizar e fazer combinações entre os vários acabamentos padrão ou especiais, modelos e acessórios, de acordo com as suas necessidades.

Acabados

Acabamentos

■ LACADOS | LACADOS



STG



NEGRO



GRIS UMBRÍA



GRIS ANTRACITA



AZUL ZAFIRO



GRIS BASALTO



MARRÓN COBRE



VERDE PÁLIDO



GRIS TRÁFICO



GRIS BEIGE



MARFIL CLARO



BLANCO MATE

■ MADERA | MADEIRA



NOGAL OSCURO



ROBLE OSCURO



NOGAL

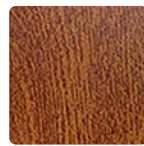

EMBERO

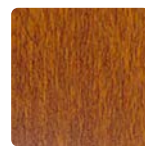

ROBLE GOLDEN



HAYA

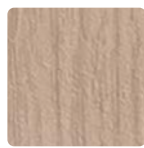

ROBLE NATURAL



PINO GRIS



ROBLE BLANCO

■ COLORES ESPECIALES | CORES ESPECIAIS

Consultar opciones y disponibilidad e incrementos sobre el precio estándar.
Consultar opções, disponibilidade e aumentos sobre o preço padrão.

Todos los acabados excepto el BLANCO MATE son texturados.
Todos os acabamentos, exceto o BLANCO MATE, são texturizados.

OPCIÓN BICOLOR disponible para puertas con RPT.
OPÇÃO BICOLOR disponível para portas com RPT.

Los colores y las imágenes que los representan son orientativos y pueden presentar alguna diferencia en cuanto al patrón original. En los acabados con efecto madera pueden producirse pequeños cambios de tono de una sublimación a otra.

As cores e as imagens que as representam são indicativas e podem diferir ligeiramente do padrão original. Nos acabamentos com efeito madeira pode haver ligeiras alterações de tom de uma sublimação para a outra.



Accesorios y complementos

Acessórios e complementos

■ PUERTAS INTERIOR | PORTAS INTERIORES



JUEGO MANILLA ROSETA CUADRADA RECTA NÍQUEL SATINADO

Conjunto puxador roseta quadrada reta Níquel acetinado

JUEGO MANILLA ROSETA CUADRADA RECTA INOX

Conjunto puxador roseta quadrada reta Inox

JUEGO MANILLA ROSETA CUADRADA NEGRO

Conjunto puxador roseta quadrada Preto



JUEGO MANILLA ROSETA REDONDA RECTA NÍQUEL SATINADO

Conjunto puxador roseta redonda reta Níquel acetinado

JUEGO MANILLA ROSETA REDONDA RECTA INOX

Conjunto puxador roseta redonda reta Inox

JUEGO MANILLA ROSETA REDONDA NEGRO

Conjunto puxador roseta redonda reta Preto



JUEGO MANILLA ROSETA REDONDA CURVA NÍQUEL SATINADO (También disponible en acabado Bronce y Latón mate)

Conjunto puxador roseta redonda curva Níquel acetinado (também disponível em acabamento Bronze e Latão mate)



JUEGO MANILLA PLACA CUADRADA INOX

Conjunto puxador placa quadrada Inox

JUEGO MANILLA PLACA CUADRADA "U" INOX

Conjunto puxador placa quadrada "U" Inox

Soluciones para la arquitectura, el diseño y el interiorismo.

Soluções para arquitetura, design e decoração de interiores.



CONDENA REDONDA NÍQUEL SATINADO (También disponible en acabado Negro, Bronce y Latón mate)

Bloqueo redondo Níquel acetinado (também disponível em acabamento Preto, Bronze e Latão mate)



CONDENA CUADRADA NÍQUEL SATINADO (También disponible en acabado Negro, Bronce y Latón mate)

Bloqueo cuadrado Níquel acetinado (também disponível em acabamento Preto, Bronze e Latão mate)



CONDENA REDONDA INOX

Bloqueo redondo Inox



CONDENA CUADRADA INOX

Bloqueo cuadrado Inox



JUEGO TIRADOR REDONDO PUERTA CORREDERA NÍQUEL SATINADO

Conjunto puxador redondo porta de correr
Níquel acetinado

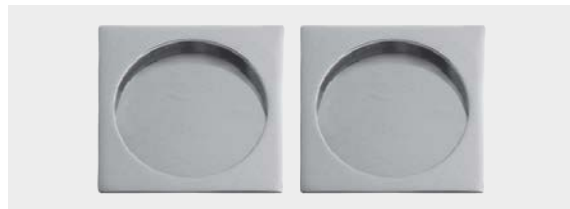

JUEGO TIRADOR CUADRADO PUERTA CORREDERA NÍQUEL SATINADO

Conjunto puxador cuadrado porta de correr
Níquel acetinado



KIT CORREDERA CONDENA C/C NS
Kit de correr bloqueo C/C NS

KIT CORREDERA CONDENA C/R NS
Kit de correr bloqueo C/R NS

■ PUERTAS EXTERIOR | PORTAS EXTERIORES

POMOS | MAÇANETAS

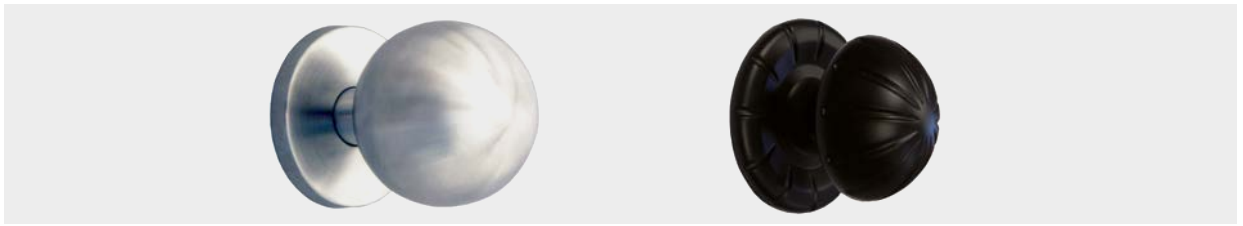

POMO PUERTA BOLA INOX
Maçaneta porta bola Inox

POMO PUERTA NEGRO
Maçaneta porta Preta

CLAVOS | CRAVOS

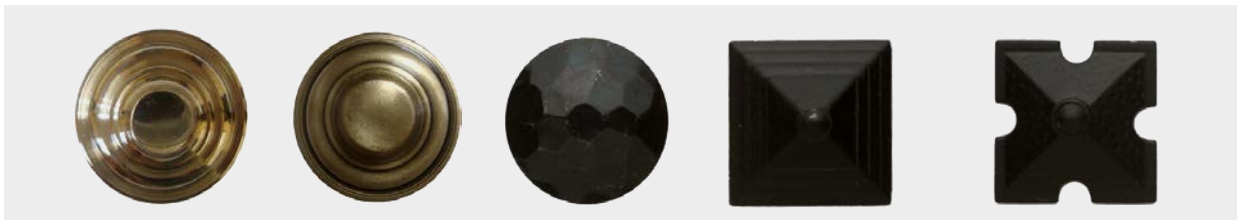

CLAVO DORADO
Cravo Dourado

CLAVO BRONCE
Cravo Bronze

CLAVO REDONDO NEGRO
Cravo redondo Preto

CLAVO CUADRADO NEGRO
Cravo quadrado Preto

CLAVO ESTRELLA NEGRO
Cravo estrela Preto

TIRADOR | PUXADOR



TIRADOR CUADRADO INOX 650 mm
Puxador Inox quadrado 650 mm

TIRADOR 2140 INOX. Longitudes disponibles - 40, 60, 120 cm
Puxador 2140 Inox. Comprimentos disponíveis - 40, 60, 120 cm

TIRADOR ALUMINIO RECTO ANODIZADO MATE
Puxador aluminio reto Anodizado mate

TIRADOR ALUMINIO RECTO NEGRO
Puxador aluminio reto Preto



CERRADURA ANTIPALANCA 1 PUNTO
Fechadura anti-alavanca 1 ponto

**CERRADURA ANTIPALANCA
3 PUNTOS**

Fechadura anti-alavanca
3 pontos



**CERRADURA ANTIPALANCA
AUTOMÁTICA 3 PUNTOS**

Fechadura anti-alavanca
3 pontos automática

★ **MANILLAS ESPECIALES, PUERTAS INTERIORES ABATIBLES Y EXTERIORES**

Puxadores especiais, portas interiores batentes e portas exteriores

OBLIQ



LIMIT



DONLO



**JUEGO MANILLA
DONLO NEGRO**
Conjunto puxador
DONLO Preto



**JUEGO BOCALLAVE
XS CUADRADO NEGRO**
Conjunto boca da chave
XS quadrado Preto



**MULETILLA XS
CUADRADA
NEGRO**
Bloqueo XS
quadrado Preto



**JUEGO MANILLA
DONLO GRAFITO**
Conjunto puxador
DONLO Grafite



**JUEGO BOCALLAVE
XS CUADRADO GRAFITO**
Conjunto boca da chave
XS quadrado Grafite



**MULETILLA XS
CUADRADA
GRAFITO**
Bloqueo XS
quadrado Grafite



**JUEGO MANILLA DONLO
CROMO SATINADO**
Conjunto puxador DONLO
Cromado acetinado



**JUEGO BOCALLAVE XS
CUADRADO CROMO
SATINADO**
Conjunto boca da chave
XS quadrado Cromado
acetinado



**MULETILLA XS
CUADRADA
CROMO SATINADO**
Bloqueo XS
quadrado Cromado
acetinado



JUEGO MANILLA SKUER BLANCO
Conjunto puxador SKUER Branco



**JUEGO BOCALLAVE XS
CUADRADO BLANCO**
Conjunto boca da chave XS
quadrado Branco

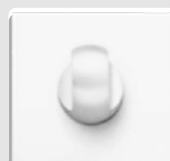

**MULETILLA XS
CUADRADA
BLANCO**
Bloqueo XS
quadrado Branco





SOSTENIBILIDAD

SUSTENTABILIDADE

La práctica totalidad de los productos de aluminio puede, desde un punto de vista técnico y económico, ser reciclada repetidamente, para producir nuevos productos, sin que el metal pierda sus características y propiedades. Promovemos una economía circular con el fin de minimizar el impacto medioambiental de nuestros trabajos.

El uso de aluminio reciclado para la producción de un nuevo lingote de aluminio reduce el consumo energético en un 95 %, y todo ello sin generar residuos.

En STRUGAL contamos con acuerdos con plantas de reciclaje de aluminio lo que nos permite poner en el mercado EVERPURE, nuestra gama de aluminio con menor impacto ambiental.

Nuestros centros de producción están dotados de estaciones depuradoras que minimizan el impacto de aguas residuales en los procesos de lacado y anodizado. A su vez, poseemos la certificación 14001 de Bureau Veritas en nuestros sistemas de gestión y venta de perfiles de aluminio y una certificación a nuestra excelencia en política medioambiental mediante una **DAP (Declaración Ambiental de Producto)** certificada por AENOR.

El ahorro energético y el uso de materiales sostenibles son un claro objetivo dentro de nuestra compañía.

Quase todos os produtos de alumínio podem, de um ponto de vista técnico e económico, ser reciclados repetidamente para produzir novos produtos sem que o metal perca as suas características e propriedades. Promovemos uma economia circular para minimizar o impacto ambiental da nossa atividade.

A utilização de alumínio reciclado para a produção de um novo lingote de alumínio reduz o consumo de energia em 95%, e tudo isto sem gerar resíduos.

Na STRUGAL temos acordos com fábricas de reciclagem de alumínio, o que nos permite colocar no mercado EVERPURE, a nossa gama de alumínio com menor impacto ambiental.

Os nossos centros de produção estão equipados com estações de purificação que minimizam o impacto das águas residuais nos processos de lacagem e anodização. Além disso, dispomos da certificação Bureau Veritas 14001 para os nossos sistemas de gestão e venda de perfis de alumínio e de uma certificação de excelência da nossa política ambiental através de uma **EPD (Environmental Product Declaration)** certificada pela AENOR (Associação Espanhola de Normalização e Certificação).

A poupança de energia e a utilização de materiais sustentáveis são um objetivo claro da nossa empresa.

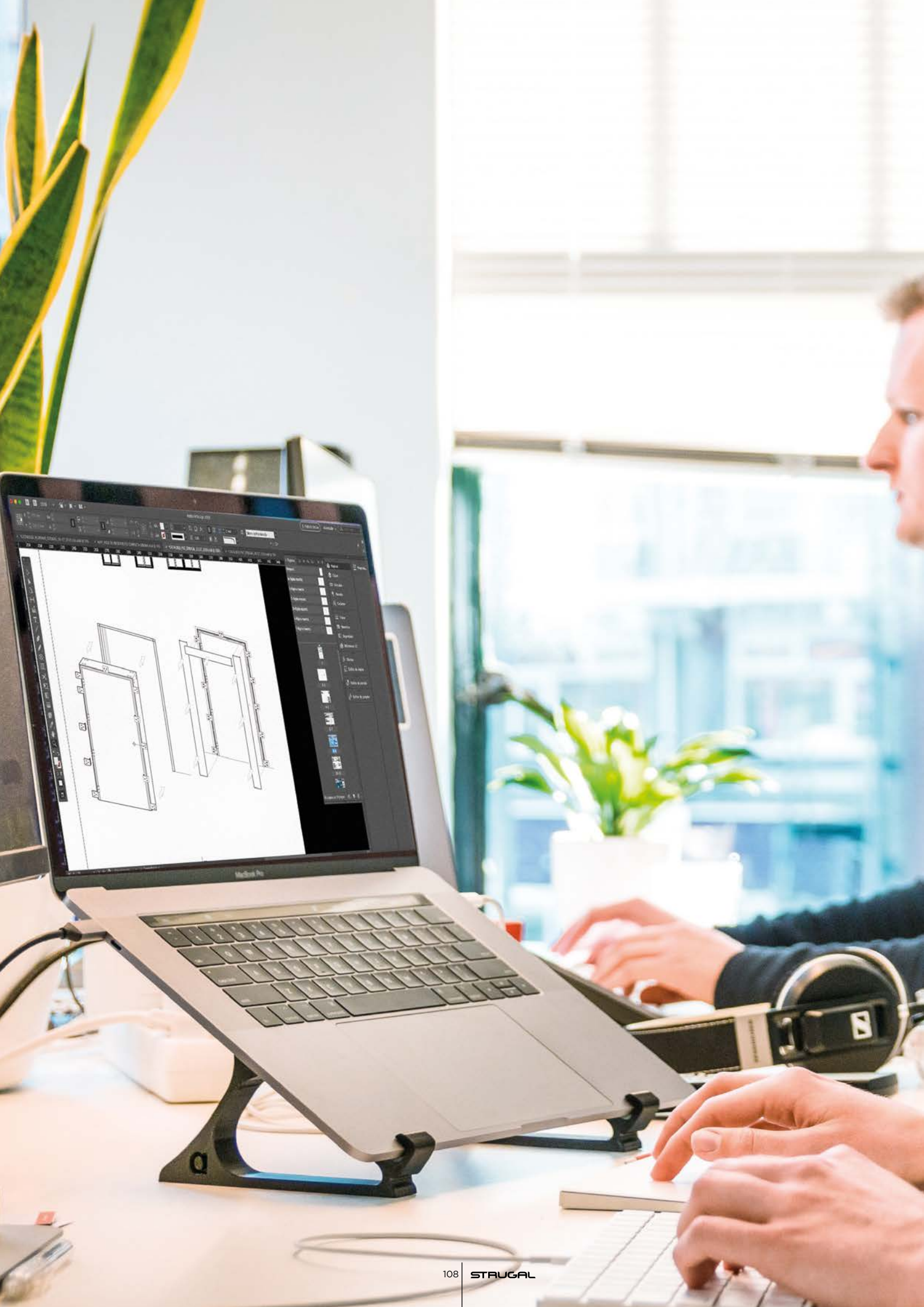

AL SERVICIO DEL INSTALADOR

AO SERVIÇO DO INSTALADOR



ASISTENCIA TÉCNICA

STRUGAL cuenta con un **Servicio de Asistencia Técnica** para la atención individualizada de las consultas técnicas y normativas de instaladores, arquitectos y promotores.

- Resolución de detalles y encuentros en obra.
- Cálculo de estructuras.
- Asesoramiento CTE.
- Marcado CE.

SOFTWARE PRESUPUESTACIÓN

STRUGAL pone a su disposición dos programas de presupuestación y gestión de pedidos de fácil manejo que le facilitará todas sus operaciones diarias. Consulte qué opción se adapta mejor a sus necesidades.

- Actualizado en tiempo real.
- Posibilidad de introducir su logotipo en los presupuestos.
- Consulta del estado de sus pedidos online.
- Modificación y ajuste de márgenes.

MARCADO CE

El marcado CE indica que el producto cumple con el Reglamento (UE) 305/2011 de Productos de Construcción y que sus prestaciones han sido evaluadas conforme a normas armonizadas europeas, permitiendo su comercialización en el mercado de la Unión Europea.

ASSISTÊNCIA TÉCNICA

A STRUGAL dispõe de um **Serviço de Assistência Técnica** para o atendimento individualizado das consultas técnicas e regulamentares de instaladores, arquitetos e promotores.

- Resolução de detalhes e uniões no local.
- Cálculos de estruturas.
- Consultoria CTE.
- Marcação CE.

SOFTWARE DE ORÇAMENTAÇÃO

A STRUGAL põe à sua disposição dois programas de orçamentação e gestão de encomendas de fácil utilização que vão facilitar todas as suas operações diárias. Consulte que opção se adapta melhor às suas necessidades.

- Atualização em tempo real.
- Possibilidade de inserir o seu logótipo nos orçamentos.
- Consulta do estado das suas encomendas online.
- Alteração e ajuste de margens.

MARCAÇÃO CE

A marcação CE indica que o produto cumpre o Regulamento (UE) n.º 305/2011 relativo aos produtos de construção e que as suas características foram avaliadas em conformidade com as normas europeias harmonizadas, permitindo a sua comercialização no mercado da União Europeia.



STRUGAL

SOLVENCIA EN PRODUCCIÓN

SOLVÊNCIA NA PRODUÇÃO

Los centros de corte y mecanizado más modernos y automatizados de España nos permiten responder con **total solvencia e inmediatez a las más exigentes demandas de producción.**

En la actualidad contamos con una capacidad de producción de aluminio y PVC más de 300.000 unidades al año, lo que nos posiciona como **la empresa líder del sector en España.**

Nuestras líneas de producción están totalmente informatizadas a través de nuestro software de producción que nos permite tener un conocimiento a tiempo real de las cargas y flujos de las diferentes líneas.

Esto nos lleva a tener un estricto control sobre el proceso productivo optimizando los tiempos y costes de fabricación.

Todo el proceso productivo está diseñado y ejecutado en función de las normativas vigentes, con los controles de calidad y ensayos más exigentes que contribuyen a un **producto final de máxima calidad.**

Os centros de corte e mecanização mais modernos e automatizados de Espanha permitem-nos responder, com **total solvência e de imediato, aos mais exigentes pedidos de produção.**

Na atualidade contamos com uma capacidade de produção de alumínio e PVC más de 300.000 unidades por ano, o que nos coloca na posição **de empresa líder do setor em Espanha.**

As nossa linhas de produção estão totalmente informatizadas através do nosso software de produção que nos permite ter um conhecimento em tempo real das cargas e fluxos das diferentes linhas.

Isto leva-nos a ter um rigoroso controlo sobre o processo produtivo otimizando os tempos e custos de fabricação.

Todo o processo produtivo está desenhado e executado em função das normativas vigentes, com os controlos de qualidade e ensaios mais exigentes que contribuem para um **produto final de máxima qualidade.**



STRAUGAL

TRANS
CHICAGO

TRUCK SERVICE

TRUCK SERVICE

Let's Show Up.

SISTEMA DE **DISTRIBUCIÓN**

SISTEMA DE **DISTRIBUIÇÃO**

STRUGAL dispone de un **Sistema Integral de Distribución con flota de camiones propia** que conecta “puerta a puerta” el Centro Productivo con el instalador semanalmente en cualquier punto de la península gracias a su ubicación estratégica.

Porque el tiempo es importante, porque nuestros clientes no pueden esperar, porque necesitamos la máxima eficacia en distribución.

A STRUGAL dispõe de um **Sistema Integral de Distribuição com frota própria de camiões** que conecta “porta a porta” o Centro Produtivo com o instalador, semanalmente e em qualquer ponto da península, graças à sua localização estratégica.

Porque o tempo é importante, porque os nossos clientes não podem esperar, porque precisamos a máxima eficacia na distribuição.

STRUGAL, logística de futuro.
STRUGAL, logística para o futuro.





Todos los datos incluidos en este catálogo son únicamente a título informativo, por tanto, la empresa no se hace responsable de posibles errores de impresión u otros de carácter técnico y tipográfico.

STRUGAL se reserva el derecho de modificación de la información aportada. Queda prohibida la reproducción total y parcial de este documento, salvo autorización expresa de STRUGAL.

Las puertas en contacto directo con el sol pueden sufrir alteraciones a partir de los 50°C por el efecto bimetálico.

Todos los sistemas incluidos en este catálogo están patentados y son propiedad exclusiva de STRUGAL, estando protegidos por Ley.

STRUGAL no se responsabilizará del uso incorrecto de sus sistemas.

Todos os dados incluídos neste catálogo são apenas para fins informativos, portanto, a empresa não aceita qualquer responsabilidade por erros de impressão ou outros erros técnicos ou tipográficos.

A STRUGAL reserva-se o direito de alterar a informação fornecida. E reprodução total ou parcial deste documento sem a autorização expressa da STRUGAL é proibida.

As portas em contacto direto com o sol podem sofrer alterações a partir de 50 °C devido ao efeito bimetálico.

Todos os sistemas incluídos neste catálogo estão patenteados e são propriedade exclusiva da STRUGAL, estando protegidos por Lei.

A STRUGAL não assumirá nenhum tipo de responsabilidade por qualquer utilização indevida dos seus sistemas.

ST

www.strugal.com

f @ p in