

PUERTAS DE ALUMINIO

PORTES EN ALUMINIUM



STRUGAL

STRUGAL

Algo más que un
buen producto.

Plus qu'un simple bon produit.

**PUERTAS
DE ALUMINIO** PORTES
EN ALUMINIUM

STRUGAL
CORPORATIVO
STRUGAL CORPORATIF

STRUGAL
**PUERTAS DE
ALUMINIO**
STRUGAL PORTES EN
ALUMINIUM

**NUESTRO
COMPROMISO**
NOTRE ENGAGEMENT

ÍNDICE TABLE DES MATIÈRES

GRUPO STRUGAL Grupo STRUGAL	8
BIM	16
STRUGAL GALLERY	18
SOLUCIONES BASADAS EN LA INNOVACIÓN Solutions basées sur l'innovation	22
EN ALUMINIO TODO SON VENTAJAS L'aluminium n'a que des avantages	24
ROTURA DE PUENTE TÉRMICO / RODAPIÉ Rupture du pont thermique / Plinthe	26
PUERTAS DE INTERIOR ABATIBLES Portes d'intérieur rabattable	<p>PUERTAS DE INTERIOR Portes d'intérieur 28</p> <p>COLECCIÓN LISA Collection Lisse 30</p> <p>COLECCIÓN FRESADA Collection Fraisée 34</p> <p>COLECCIÓN INCRUSTACIÓN DE ALUMINIO Collection Incrustations d'Aluminium 44</p>
PUERTAS DE INTERIOR CORREDERAS Portes coulissantes d'intérieur	PUERTAS DE INTERIOR CORREDERAS 52 Portes coulissantes d'intérieur
PUERTAS DE INTERIOR EI30 Portes d'intérieur EI30	PUERTAS DE INTERIOR EI30 56 Portes d'intérieur EI30
PUERTAS DE EXTERIOR Portes extérieures	<p>PUERTAS DE EXTERIOR 60 Portes extérieures</p> <p>COLECCIÓN LISA Y FRESADA 62 Collection lisse et fraisée</p> <p>COLECCIÓN CON DUELAS 70 Collection rustique</p> <p>COLECCIÓN CON VIDRIO 74 Collection vitrées</p>
FRENTES DE ARMARIO Façades d'armoire	<p>FRENTES DE ARMARIO 82 Façades d'armoire</p> <p>FRENTES DE ARMARIO CORREDERA 84 Façades d'armoire coulissante</p> <p>FRENTES DE ARMARIO ABATIBLE 86 Façades d'armoire rabattable</p> <p>FRENTES DE ARMARIO PANEL JAPONÉS 88 Façades d'armoire Panneau Japonais.</p>
RODAPIÉS Plinthes	RODAPIÉS 90 Plinthes
DISEÑO PERSONALIZADO Conception personnalisée	96
SOSTENIBILIDAD Durabilité	106
AL SERVICIO DEL INSTALADOR Au service de l'installateur	108
SOLVENCIA EN PRODUCCIÓN Solvabilité en production	110
SISTEMAS DE DISTRIBUCIÓN Systèmes de distribution	112

STRUGAL CORPORATIVO

STRUGAL CORPORATIF



**Algo más que
un buen producto.**

Plus qu'un simple
un bon produit.

GRUPO STRUGAL

GROUPE STRUGAL

Desde hace más de 5 décadas, en STRUGAL no hemos parado de crecer. Nuestra expansión nacional e internacional ha estado impulsada por un único objetivo: elevar la calidad y la innovación de nuestros proyectos, tus proyectos.

El crecimiento de nuestras fábricas no solo implica un aumento en la capacidad de producción, sino también una contribución continua al desarrollo económico de diversas regiones. Nuestro compromiso ha estado siempre con la eficiencia, porque optimizando nuestros procesos, también mejoramos los tuyos.

En STRUGAL te garantizamos resultados exclusivos de calidad, concebidos y materializados para ti.

Queremos seguir creciendo contigo.

Depuis plus de cinq décennies, STRUGAL n'a cessé de croître. Notre expansion nationale et internationale a été guidée par un seul objectif : augmenter la qualité et l'innovation de nos projets, vos projets.

La croissance de nos usines ne signifie pas seulement une augmentation de la capacité de production, mais aussi une contribution continue au développement économique de différentes régions. Notre engagement a toujours été celui de l'efficacité, car en optimisant nos processus, nous améliorons également les vôtres.

Chez Strugal nous vous garantissons une qualité exceptionnelle de nos systèmes, conçus et réalisés pour vous.

Nous voulons continuer à grandir avec vous.

STRUGAL STAC NAZAN

1.500

profesionales

professionnels

11

centros de producción

centres de production

300.000 m²

de instalaciones

d'installations

64.000

tn de aluminio al año
tonnes d'aluminium par an

180.000

uds. de ventanas y puertas de aluminio al año
unités de fenêtres et de portes en aluminium par an

130.000

uds. de ventanas de PVC al año
unités de fenêtres en PVC par an

+200

técnicos especializados
techniciens spécialisés

STRUGAL EN CIFRAS

STRUGAL EN CHIFFRES

Disponemos de un equipo con más de 1.500 trabajadores, contando con más de 200 técnicos especializados entre arquitectos, ingenieros y técnicos de laboratorio, distribuidos entre las 11 plantas de producción y 18 centros de trabajo.

Abarcamos, por tanto, desde el diseño hasta la creación del producto y entrega al cliente.

Nous disposons d'une équipe de plus de 1 500 travailleurs, dont plus de 200 techniciens spécialisés, parmi lesquels des architectes, des ingénieurs et des techniciens de laboratoire, répartis dans 11 usines de production et 18 centres de travail.

Nous couvrons donc tout, de la conception à la livraison au client, en passant par la création du produit.

PRESENCIA STRUGAL

PRÉSENCE STRUGAL

Estamos presentes en más de 30 países, con plantas de producción ubicadas entre España y África.

Nous sommes présents dans plus de 30 pays, avec des usines de production situées en Espagne et en Afrique.

CENTROS DE PRODUCCIÓN

Centres de production

■ **STRUGAL SEVILLA**
STRUGAL SEVILLE

■ **STRUGAL MARRUECOS**
STRUGAL MAROC

■ **STRUGAL SOLAR**
STRUGAL SOLAR

■ **STRUGAL PANEL COMPOSITE**
STRUGAL PANNEAU COMPOSITE

■ **NAZAN ALUMINIUM**
NAZAN ALUMINIUM

■ **NAZAN PVC**
NAZAN PVC

■ **NAZAN SOLAR**
NAZAN SOLAR

■ **NAZAN GLASS**
NAZAN GLASS

■ **STRUGAL GLASS**
STRUGAL GLASS

■ **ALUDOORS**
ALUDOORS

■ **STRUGAL ACCESORIOS**
STRUGAL ACCESSOIRES

Europa

Europe

España - Francia - Portugal - Reino Unido
Alemania - Austria - Italia - Polonia

Espagne - France - Portugal - Royaume-Uni
Allemagne - Autriche - Italie - Pologne

África

Afrique

Argelia - Camerún - Costa de Marfil - Guinea Ecuatorial - Marruecos
Mauritania - República de Cabo Verde - Senegal - Túnez

Algérie - Cameroun - Côte d'Ivoire - Guinée - Guinée équatoriale
Maroc - Mauritanie - République du Cap-Vert - Sénégal - Tunisie

América

Amérique

Antillas Neerlandesas - Brasil - Chile - Colombia - Costa Rica
Ecuador - Estados Unidos - Guayana Francesa - Jamaica
México - Panamá - Perú - República Dominicana - Uruguay

Antilles néerlandaises - Brésil - Chili - Colombie - Costa Rica
Équateur - États-Unis - Guyane française - Jamaïque Mexique -
Panama - Pérou - République dominicaine - Uruguay

Asia

Asie

Emiratos Árabes Unidos - Corea Del Sur
Émirats arabes unis - Corée du Sud

Oceanía

Océanie

Nueva Caledonia
Nouvelle-Calédonie



UNA OFICINA TÉCNICA A TU SERVICIO

UN BUREAU TECHNIQUE À VOTRE SERVICE

Nuestro equipo de ingeniería y arquitectura, especializado en el desarrollo de soluciones a medida, trabaja en colaboración con cada cliente ayudando a optimizar tiempo y recursos. Ofrecemos un soporte técnico especializado y últimas tecnologías de automatización para asegurar un proceso eficiente y de vanguardia con un único interlocutor. Esto se traduce en ahorros significativos en tiempo, gestión y costos para tu empresa.

Llevamos a cabo el diseño personalizado y ofrecemos asistencia técnica y formación especializada.

Además, gestionamos todo el ciclo productivo del aluminio, brindándote perfiles completamente acabados de alta calidad.

Notre équipe d'ingénieurs et d'architectes, spécialisée dans le développement de solutions personnalisées, travaille en collaboration avec chaque client afin d'optimiser le temps et les ressources. Nous offrons une assistance technique spécialisée et les dernières technologies d'automatisation pour garantir un processus efficace et de pointe avec un point de contact unique. Cela se traduit par des économies significatives en termes de temps, de gestion et de coûts pour votre entreprise.

Nous réalisons la conception personnalisée et offrons une assistance technique et une formation spécialisée.

En outre, nous gérons l'ensemble du cycle de production de l'aluminium, ce qui vous permet d'obtenir des profilés entièrement finis et de grande qualité.

BIM: AÚN MÁS EFICIENTES

BIM : ENCORE PLUS EFFICACES

En STRUGAL hemos digitalizado todo nuestro catálogo de sistemas, disponible desde cualquier aplicación BIM. Ahora, nuestros productos tienen réplicas digitales, convertidos en objetos inteligentes que contienen gran cantidad de información del sistema, reproduciendo virtualmente su comportamiento en la realidad. De esta forma, seas diseñador, arquitecto o ingeniero ahora puedes acceder e integrar toda esta información digital a tus proyectos de forma sencilla.

El BIM o Building Information Modeling está suponiendo una auténtica revolución en los procesos y forma de trabajar para los profesionales de la construcción. Basado en reproducción 3D de cada uno de los elementos constructivos, posibilita el diseño paramétrico de forma sencilla, rápida y completa.

Chez STRUGAL nous avons numérisé tout notre catalogue de systèmes, disponible à partir d'une application BIM. Désormais, nos produits ont des répliques numériques, converties en objets intelligents qui contiennent une grande quantité d'information du système, reproduisant virtuellement leur comportement dans la réalité. Ceci vous permettra d'être le designer, architecte ou ingénieur de vos projets et désormais vous pourrez accéder et inclure toute cette information numérique à vos projets de manière simple.

Le BIM ou Building Information Modeling constitue une authentique révolution dans les procédés et la manière de travailler pour les professionnels de la construction. Fondé sur une reproduction 3D de chacun des éléments constructifs, il rend possible la conception paramétrique de manière simple, rapide et complète.



RED COTEC

La Red de Consultores Técnicos de STRUGAL tiene como objetivo estar a tu lado en todo momento, asesorándote, resolviendo dudas y problemas, y ayudándote a dar forma a tus proyectos.

LE RÉSEAU COTEC : Le Reseau de Consultants Techniques STRUGAL a l'objectif d'être à votre côté, en vous conseillant, afin de trouver des solutions à vos doutes et vos problèmes, et en vous aidant à façonner vos projets.



DPTO. DE ESTUDIOS

Diseño de soluciones BIM a medida que se adaptan a cada una de las particularidades de tus proyectos.

BUREAU D'ÉTUDES : Conception des solutions BIM sur mesure, qui s'adaptent à chacune des spécificités de vos projets.



OFICINA TÉCNICA

Nuestro equipo de ingeniería y arquitectura te ayudará a optimizar tiempo y recursos, dándote un soporte técnico adaptado a tus necesidades.

BUREAU TECHNIQUE : Notre équipe d'ingénierie et d'architecture vous aidera à optimiser temps et ressources, en vous apportant un support technique adapté à vos besoins.



WEB ACTUALIZADA

Nuestro contenido conectado con la plataforma garantiza que la descarga siempre esté actualizada.

SITE INTERNET ACTUALISÉ : Notre contenu connecté avec la plateforme garantit une actualisation constante du téléchargement.

ACCEDE A NUESTRA BIBLIOTECA STRUGAL

ACCÉDEZ À NOTRE BIBLIOTHÈQUE STRUGAL



Ya puedes entrar en nuestra biblioteca desde cualquier lugar mediante este código QR o desde la siguiente url: www.strugal.com/bim

Vous pouvez maintenant accéder à notre bibliothèque depuis n'importe où en utilisant ce code QR ou depuis l'URL suivante : www.strugal.com/bim





STRUGAL GALLERY

STRUGAL GALLERY

ARQUITECTURA Y DISEÑO. FORMACIÓN. SHOWROOM. EXPOSICIONES.

Architecture et design. Formation. Showroom. Expositions.

Bienvenido al punto de encuentro de profesionales de la construcción y el diseño.

STRUGAL Gallery pone a tu disposición un espacio para asistir a jornadas técnicas y prácticas relacionadas con el sector del cerramiento. Conviértelo en tu nueva oficina celebrando reuniones y sesiones de trabajo.

Visita con tus clientes el showroom de productos STRUGAL, un espacio en el que el diseño, la cercanía y la arquitectura son los protagonistas.

Bienvenue au point de rencontre des professionnels de la construction et de la conception.

La Galerie STRUGAL met à votre disposition un espace pour assister à des conférences techniques et pratiques liées au secteur de l'enveloppe. Transformez-la en votre nouveau bureau en y organisant des réunions et des séances de travail.

Visitez le show-room STRUGAL avec vos clients, un espace où le design, la proximité et l'architecture sont les protagonistes.



| MADRID

C. de Columela,
9, Bajo izquierda

| BARCELONA

C/ Pau Claris
163 BJS. 1

| SEVILLA

Pol. Ind. La Red Sur
C/ La Red 9 Nº11.
Alcalá de Guadaíra

| LISBOA

Avenida 24 Julho,
nº 94º

| CASABLANCA

89 Bd Omar Al Khayam,
Résidence Prestige
Salma, Beauséjour

| LARACHE

Ctra. Nacional I, km.
92, Comune Rurale
Laouamra, Maroc

| MALLORCA

Calle Industria nº20
planta baja, local 4.
Palma de Mallorca

| MARBELLA

Av/ Ricardo Soriano
64, local 4 , Marbella
Málaga

STRUGAL
**PUERTAS
DE ALUMINIO**

STRUGAL PORTES EN ALUMINIUM



**Aluminio,
metal de futuro.**

L'aluminium, métal du futur.

SOLUCIONES BASADAS EN LA INNOVACIÓN

SOLUTIONS BASÉES SUR L'INNOVATION

STRUGAL tras una evolución de un producto convencional del mercado de la madera, propone un producto exclusivo fabricado en aluminio, aumentando las prestaciones básicas de la puerta e innovando en diseño y composición, la puerta STRUGAL.

Suite à l'évolution d'un produit conventionnel du marché du bois, STRUGAL propose un produit exclusif fabriqué en aluminium, qui augmente les prestations basiques de la porte, tout en innovant pour ce qui est de la conception et de la composition, la Porte STRUGAL.

- Está diseñada en sistema block, que permite una práctica instalación. El anclaje se hace mediante piezas de polipropileno atornilladas del marco al premarco. Reduce tiempo de montaje en obra y la generación de escombros y desperdicios.
- En block se adapta a la medida del tabique en obra. Los marcos de puerta interior están diseñados en diferentes medidas y los marcos de puerta exterior, se ajustan con los tapajuntas extensibles a la medida requerida.
- En el marco incorpora una junta perimetral, que mejora la estanquidad y la reducción del ruido.
- Tiene la hoja canteada por los cuatro lados, esto aporta hermeticidad e impide que penetre el agua, la humedad y cualquier tipo de insecto o microorganismo.
- Incluye el conjunto de solera inferior que impide el paso del viento, el agua, la suciedad y el ruido al interior desde el exterior.
- Dispone los tapajuntas clipados al marco, permite montarlos y desmontarlos fácilmente.
- Se han desarrollado diferentes tipos de puertas que dan respuesta a cada necesidad; puerta interior abatible y corredera, puerta exterior y puerta exterior con rotura de puente térmico y puerta con características de resistencia al fuego.
- Se fabrica en medidas estándar del mercado y en medidas especiales.
- También se han creado productos complementarios a las puertas de aluminio, como los frentes de armario con aperturas abatibles y correderas, rodapiés y rodapiés con LED, con los mismos principios de diseño y composición.
- Conçue en système block, ce qui permet une installation pratique. L'ancrage se fait via des pièces en polypropylène vissées du cadre au pré-cadre. Réduction du temps de montage sur chantier et de la génération de décombres et de déchets.
- Le block s'adapte à la dimension de la cloison sur l'ouvrage. Les cadres de la porte intérieure sont conçus en plusieurs dimensions et ceux de la porte extérieure, s'adaptent avec les couvre-joints extensibles en fonction de la dimension requise.
- Dans le cadre de la porte, un joint périphérique est intégré, améliorant l'étanchéité et la réduction du bruit.
- Dispose d'un ouvrant chanfreiné par les quatre côtés, cela apporte de l'herméticité et empêche la pénétration de l'eau, de l'humidité et de tout type d'insecte ou de microorganisme.
- Comprend l'ensemble de seuil inférieur qui empêche le passage du vent, de l'eau, de la saleté et du bruit à l'intérieur de l'extérieur.
- Dispose des couvre-joints clippés au cadre, ce qui permet de les monter et de les démonter facilement.
- Différents types de porte qui répondent à chaque besoin ont été développées ; porte intérieure rabattable et coulissante, porte extérieure porte extérieure avec Rupture de pont thermique et porte résistante au feu.
- Fabriquée avec les dimensions standards du marché et avec des dimensions spéciales.
- Des produits complémentaires aux portes en aluminium ont été créés, comme les façades d'armoire avec ouverture rabattables et coulissantes, plinthes et plinthes à LED, avec les mêmes principes de conception et de composition.

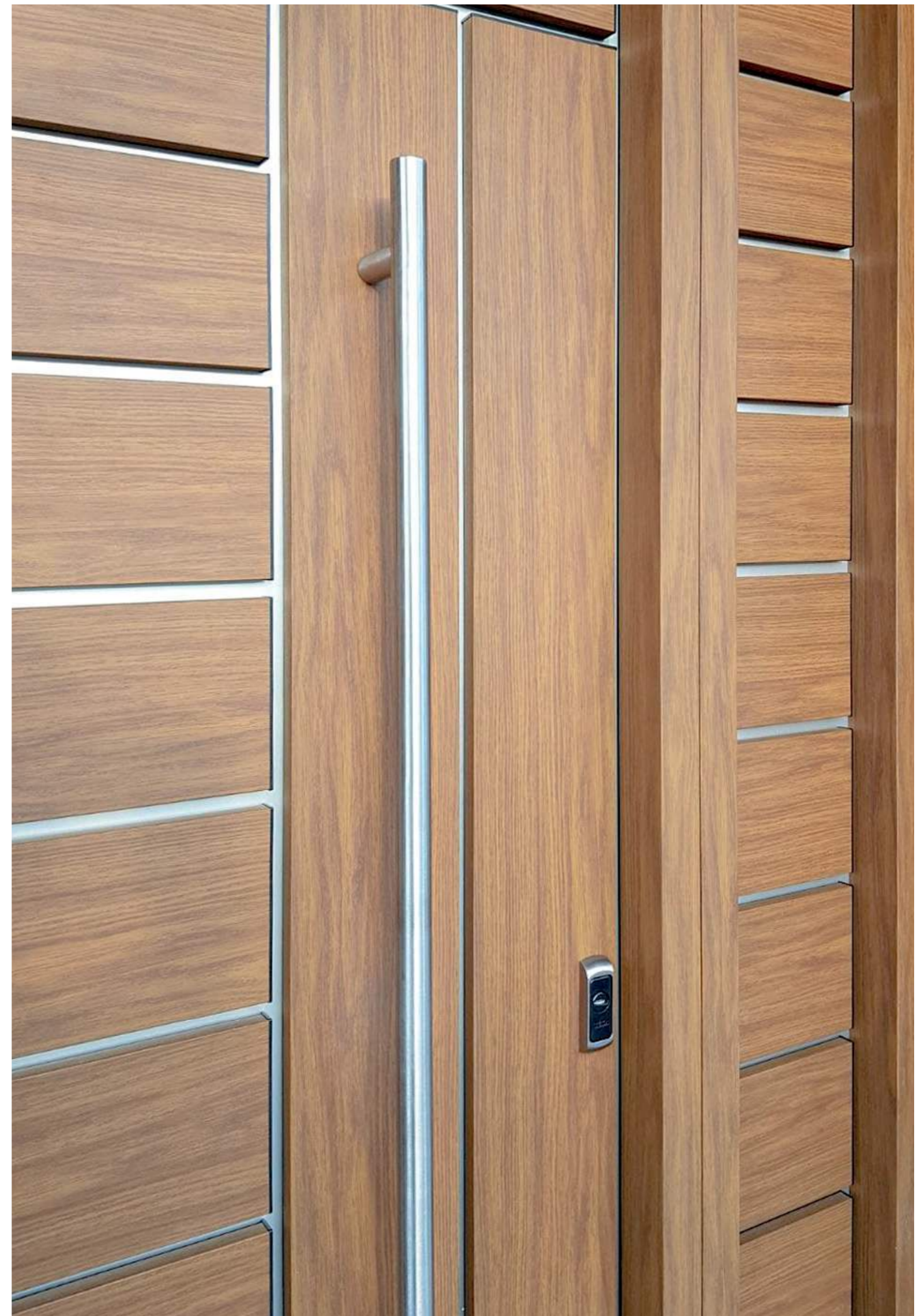

EN ALUMINIO TODO SON VENTAJAS

L'ALUMINIUM N'A QUE DES AVANTAGES

ANTIHUMEDAD Anti-humidité

Las puertas STRUGAL son resistentes a la humedad y al contacto con el agua.

Les portes STRUGAL résistent à l'humidité et au contact de l'eau.

ANTIMICROORGANISMOS Anti-microorganismes

Son inmunes a los microorganismos: 100% efectivo contra la carcoma, termitas y demás insectos.

Elles sont immunisées contre les micro-organismes: 100 % efficace contre les parasites, les termites et autres insectes.

FÁCIL MONTAJE Montage facile

Son fáciles de montar y desmontar. Su colocación no genera escombros ni desperdicios.

Faciles à monter et à démonter. Sa pose ne génère pas de débris ni de déchets.

FÁCIL MANTENIMIENTO Maintenance facile

Son de fácil limpieza y mantenimiento. Facile à nettoyer et entretenir.

VERSÁTILES Polyvalentes

Se pueden instalar en premarcos tanto de aluminio como de madera.

Elles peuvent être installées sur des pré-cadres en aluminium et en bois.



GARANTÍA 10 AÑOS*

La calidad del producto final STRUGAL se fundamenta en los estrictos ensayos llevados a cabo, tanto en laboratorios oficiales externos, nacionales e internacionales, como por su personal técnico en los bancos de ensayo propios.

Consultar en sección de Garantía* de garantia.strugal.com.

GARANTIE 10 ANS* La qualité du produit final STRUGAL repose sur les essais rigoureux réalisés tant dans des laboratoires officiels externes, nationaux et internationaux, que par son personnel technique sur ses propres bancs d'essai.

Consultez la section Garantie* du site garantia.strugal.com.



DE DISEÑO Design

Permiten un diseño personalizado. Permettent une conception personnalisée.

FUNCIONALES Multifonctionnelles

Disponen de tapajuntas de fácil colocación para montar y desmontar a la hora de pintar. Couvre-joints faciles à mettre et enlever au moment de peindre.

SEGURAS Sûres

Ofrecen un notable incremento en seguridad. Puertas exteriores antirrobo.

Elles améliorent considérablement la sécurité. Portes extérieures anti-effraction.

ECOLÓGICAS Écologiques

Son puertas ecológicas respetuosas con el medio ambiente.

Portes écologiques et respectueuses de l'environnement.

AISLAMIENTO TÉRMICO Isolation thermique

Aislamiento de la temperatura exterior con la rotura de puente térmico. Aporta mayor confort en el ambiente interior y contribuye considerablemente al ahorro energético.

Isolation de la température extérieure avec la rupture de pont thermique. Apporte un plus grand confort à l'intérieur et contribue significativement à réaliser des économies d'énergie.

AJUSTABLES Réglables

Se ajustan a la medida disponible en obra. S'adaptent à la dimension disponible de l'ouvrage.

ANTIBACTERIANAS Antibactériennes

Se pueden suministrar con acabado antibacteriano.

Finitions antibactériennes disponibles.

ROTURA DE PUENTE TÉRMICO PUERTAS DE EXTERIOR

RUPTURE DE PONT THERMIQUE | PORTES D'EXTÉRIEUR

Nuestras puertas de aluminio están diseñadas para ofrecer **altas prestaciones a múltiples niveles**. Desde su elevado nivel de seguridad antirrobo, a su inmunidad ante bacterias, microorganismos o carcoma. Su durabilidad y resistencia están fuera de toda duda.

Ahora, además, elevamos la capacidad de aislamiento de nuestras puertas de exterior, gracias a la inclusión de **ROTURA DE PUENTE TÉRMICO (RPT)**. Disfruta de un hogar más protegido frente a las diferencias térmicas, el aire y el agua.

Nos portes en aluminium sont conçues afin d'apporter de **hautes performances à plusieurs niveaux**. De leur niveau élevé de sécurité anti-effraction, leur immunité contre les bactéries, les microorganismes ou les parasites. Leur durabilité et résistance ne font aucun doute.

Aujourd'hui, nous augmentons également la capacité d'isolation de nos portes d'extérieur, grâce à l'inclusion de la **RUPTURE DE PONT THERMIQUE (RPT)**. Profitez d'un foyer mieux protégé face aux différences thermiques, l'air et l'eau.

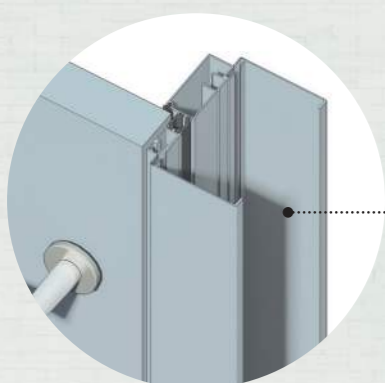

MARCO CON RPT

Los marcos de aluminio con rotura de puente térmico aseguran una mayor protección térmica.

CADRE À RPT

Les cadres en aluminium avec rupture de pont thermique garantissent une meilleure protection thermique.



PERFIL SOLERA CON RPT

El perfil solera con rotura de puente térmico mejora la estanquidad al agua y permeabilidad al aire de la puerta. Además, su mínimo grosor no supone una barrera arquitectónica.

PROFIL SEUIL À RPT

Le profil seuil avec rupture de pont thermique améliore l'étanchéité à l'eau et la perméabilité à l'air de la porte. De plus, son épaisseur minimale ne constitue pas une barrière architecturale.

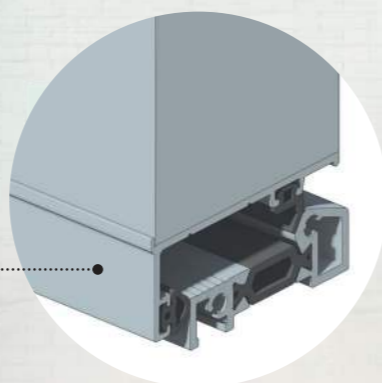

RODAPIÉ | CON LED

PLINTHE | À LED

Los RODAPIÉS de aluminio STRUGAL son **la alternativa a los RODAPIÉS de madera** y son resistentes a la humedad y al contacto con el agua.

Presentan múltiples acabados y los puedes encontrar en **VERSIÓN CON LED**.

Les PLINTHES en aluminium STRUGAL constituent **l'alternative aux PLINTHES en bois**, et sont résistantes à l'humidité et au contact avec l'eau.

Elles disposent de nombreuses finitions et sont disponibles en **VERSION LED**.



TAPAJUNTAS

Encuentros enrasados entre el TAPAJUNTAS y el RODAPIÉ. Homogeneidad de acabados.

Ancho de tapajuntas:
45 - 70 - 90 mm.

COUVRE-JOINTS

Jonctions au même niveau entre le COUVRE-JOINTS et la PLINTHE. Homogénéité de finitions.

Largeur des couvre-joints :
45 - 70 - 90 mm.

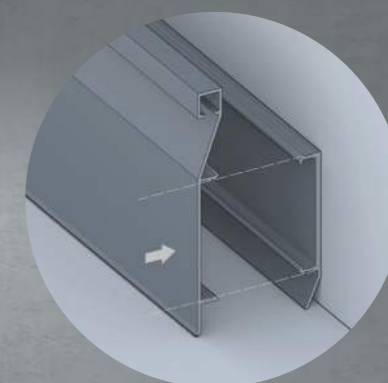

RODAPIÉ DESMONTABLE

Este RODAPIÉ está compuesto por dos perfiles clipados entre sí. Esto facilita el montaje y desmontaje tanto para RODAPIÉ simple como con LED.

PLINTHE DÉMONTABLE

Cette PLINTHE est composée par deux profils clipsés entre eux. Cela facilite le montage et le démontage de la PLINTHE, simple comme de celle avec LED.



RODAPIÉ CON LED

Diseñados para incluir una tira LED en su interior, consiguiendo así una iluminación indirecta con propósitos decorativos o de señalización.

PLINTE À LED

Conçues pour inclure une bande LED à l'intérieur, afin d'obtenir un éclairage indirect, pour décorer ou mettre en évidence.

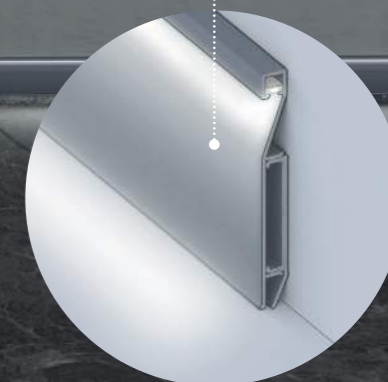

PUERTAS DE INTERIOR

PORTES D'INTÉRIEUR



Opción 2 hojas. Option deux ouvrants.



Cumplimiento DB HS3 CTE - Posibilidad de aireador superior. Paso caudal/aireación.
Conformité DB HS3 CTE - Possibilité d'ajouter un aérateur supérieur. Passage débit/aération.

Una alternativa novedosa en aluminio que ofrece una solución eficaz y definitiva a los problemas de la madera. Diseño personalizado a cada necesidad.

Estéticamente permite unificar acabados con las puertas exteriores, frentes de armario, ventanas y rodapiés. Opción de colocación de fijo superior y laterales.

Une alternative innovante en aluminium qui apporte une solution efficace et définitive aux problèmes du bois. Conception personnalisée à chaque besoin.

L'esthétique permet d'unifier les finitions avec les portes extérieures, les façades d'armoire, les fenêtres et les plinthes. Option de pose fixe supérieure et latérales.

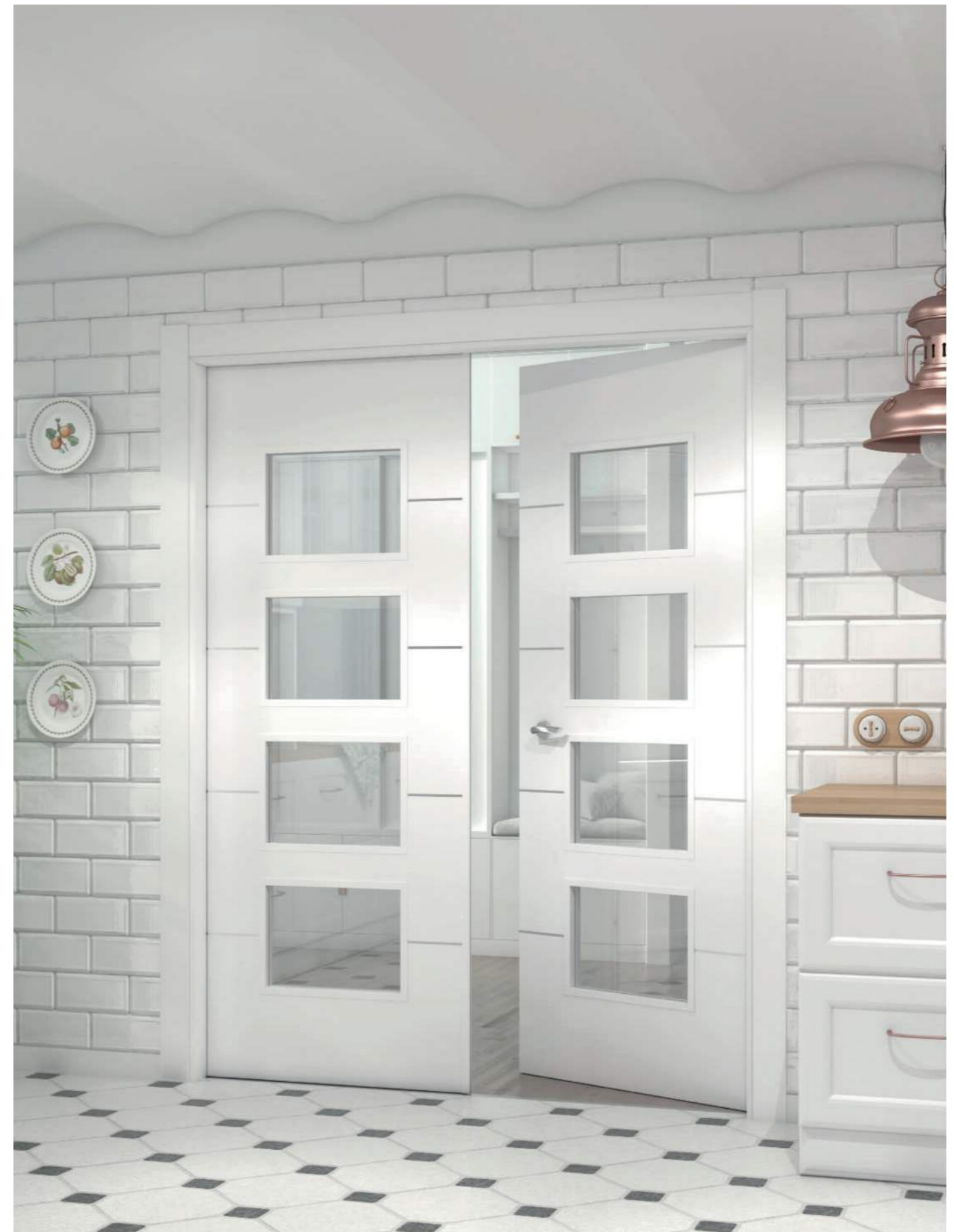

COLECCIÓN INCRUSTACIÓN DE ALUMINIO
COLLECTION INCRUSTATION D'ALUMINIUM

STRUGAL A 300 4IH1/V DOS HOJAS
DEUX OUVRANTS

Colección Lisa

Collection Lisse



STRUGAL A 100 C



STRUGAL A 100 OB



STRUGAL A 100 3VE



STRUGAL A 100 4VE



STRUGAL A 100 1VEL



STRUGAL A 100 1VAL



STRUGAL A 100 3VA



STRUGAL A 100 4VA



STRUGAL F 100 C



STRUGAL F 100 C/V

 Vidrios no incluidos.
Verre non inclus.

Esesor de acristamiento máximo:
Épaisseur maximale du vitrage :

Puerta interior: 6 mm,
vidrio laminar 33.1 recomendado
Porte intérieure : 6 mm,
verre feuilleté 33.1 recommandé

Fijo interior: 10 mm,
vidrio laminar 55.1 recomendado
Vitrage intérieur fixe : 10 mm,
verre feuilleté 55.1 recommandé

 Modelos en stock, entrega rápida.
Modèles en stock, livraison rapide

Opción de colores especiales bajo pedido.
Choix de couleurs spéciales sur demande.





COLECCIÓN LISA
COLLECTION LISSE

STRUGAL A 100 1VEL



COLECCIÓN LISA
COLLECTION LISSE

STRUGAL A 100 4VA

Colección Fresada

Collection Fraisée

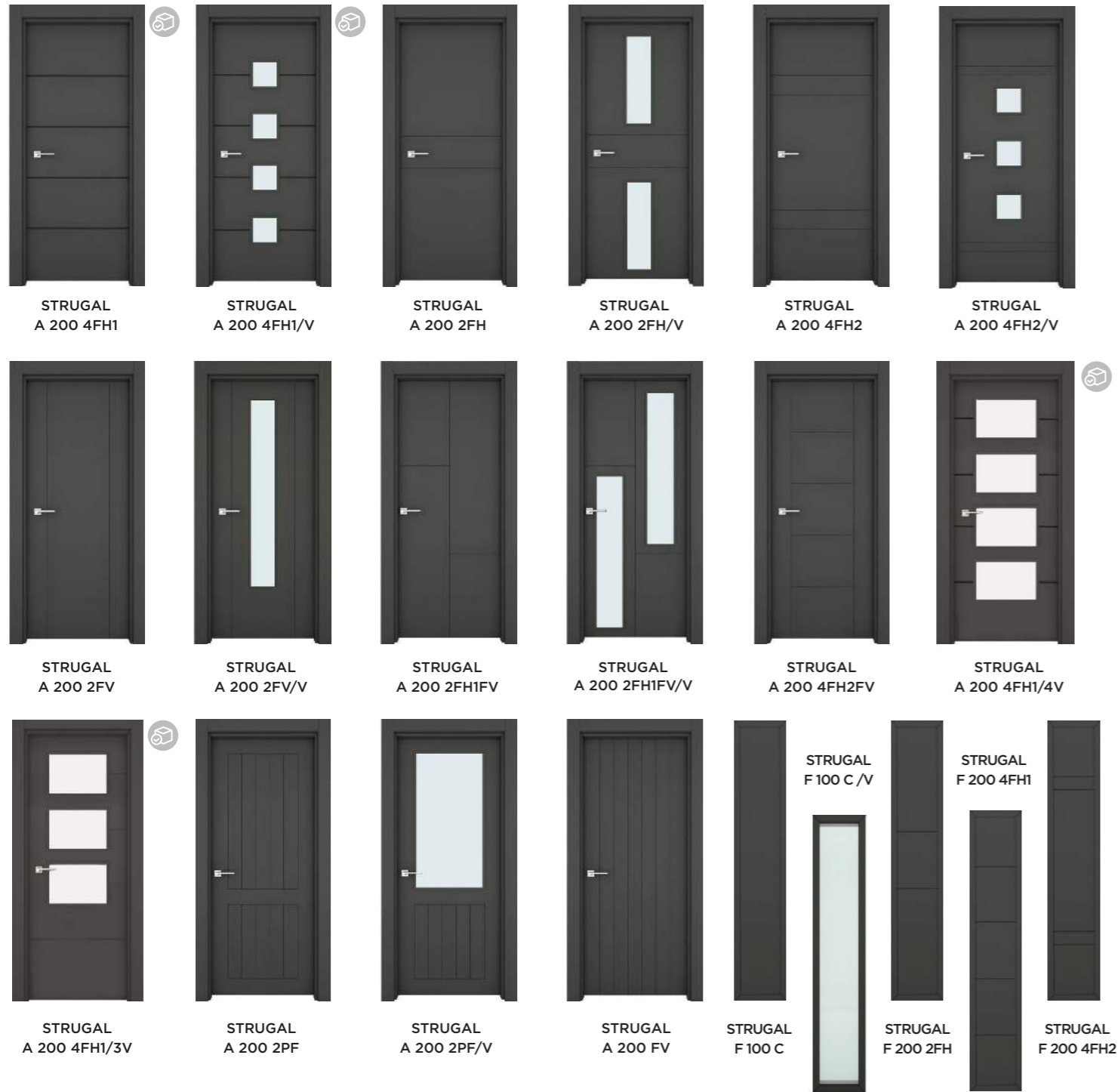

Vidrios no incluidos.
Verre non inclus.

Esesor de acristalamiento máximo:
Épaisseur maximale du vitrage :

Puerta interior: 6 mm,
vidrio laminar 33.1 recomendado
Porte intérieure : 6 mm,
verre feuilleté 33.1 recommandé

Fijo interior: 10 mm,
vidrio laminar 55.1 recomendado
Vitrage intérieur fixe : 10 mm,
verre feuilleté 55.1 recommandé

Modelos en stock,
entrega rápida.
Modèles en stock,
livraison rapide.

Opción de colores
especiales bajo pedido.
Choix de couleurs
spéciales sur demande.

El fresado de las puertas es una mecanización en forma de pico lacada del mismo color de la hoja.
Le fraisage des portes est un usinage en forme de V laqué dans la même couleur que l'ouvrant.



COLECCIÓN FRESADA
COLLECTION FRAISÉE

STRUGAL A 200 4FH1



COLECCIÓN FRESADA
COLLECTION FRAISÉE

STRUGAL A 200 2FH



COLECCIÓN FRESADA
COLLECTION FRAISÉE

STRUGAL A 200 4FH2



COLECCIÓN FRESADA
COLLECTION FRAISÉE

STRUGAL A 200 2FV



COLECCIÓN FRESADA
COLLECTION FRAISÉE

STRUGAL A 200 2FV/V



COLECCIÓN FRESADA
COLLECTION FRAISÉE

STRUGAL A 200 2FH1FV



COLECCIÓN FRESADA
COLLECTION FRAISÉE

STRUGAL A 200 4FH2FV



COLECCIÓN FRESADA
COLLECTION FRAISÉE

STRUGAL A 200 2PF



COLECCIÓN FRESADA
COLLECTION FRAISÉE

STRUGAL A 200 2PF/V

Colección Incrustación de aluminio

Collection Incrustations d'aluminium



STRUGAL A 300 4IH1



STRUGAL A 300 4IH1/V



STRUGAL A 300 4IH2



STRUGAL A 300 4IH2/V



STRUGAL A 300 2IH1



STRUGAL A 300 2IH1/V



STRUGAL A 300 2IV

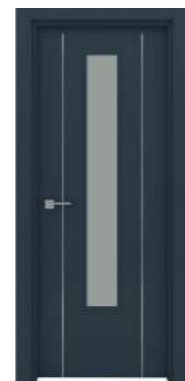

STRUGAL A 300 2IV/V

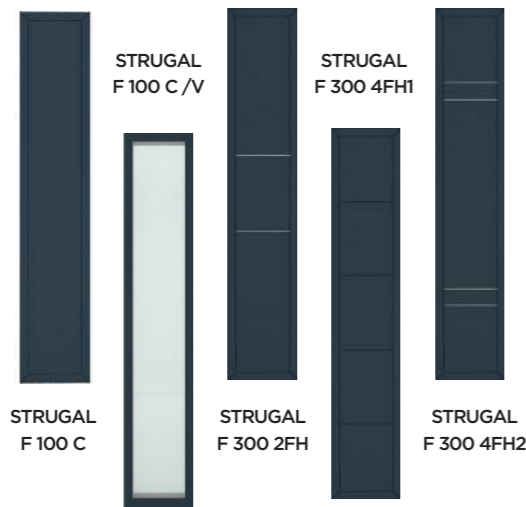

STRUGAL F 100 C

STRUGAL F 100 C /V

STRUGAL F 300 2FH

STRUGAL F 300 4FH1

STRUGAL F 300 4FH2

Vidrios no incluidos.
Verre non inclus.

Espesor de acristamiento máximo:
Épaisseur maximale du vitrage :

Puerta interior: 6 mm,
vidrio laminar 33.1 recomendado
Porte intérieure : 6 mm,
verre feuilleté 33.1 recommandé

Fijo interior: 10 mm,
vidrio laminar 55.1 recomendado
Vitrage intérieur fixe : 10 mm,
verre feuilleté 55.1 recommandé

Modelos en stock, entrega rápida.
Modèles en stock, livraison rapide

Opción de colores especiales bajo pedido.
Choix de couleurs spéciales sur demande.



COLECCIÓN INCRUSTACIÓN DE ALUMINIO
COLLECTION INCRUSTATIONS D'ALUMINIUM

STRUGAL A 300 4IH1



COLECCIÓN INCRUSTACIÓN DE ALUMINIO
COLLECTION INCRUSTATIONS D'ALUMINIUM

STRUGAL A 300 4IH2



COLECCIÓN INCRUSTACIÓN DE ALUMINIO
COLLECTION INCRUSTATIONS D'ALUMINIUM

STRUGAL A 300 4IH2/V



COLECCIÓN INCRUSTACIÓN DE ALUMINIO
COLLECTION INCRUSTATIONS D'ALUMINIUM

STRUGAL A 300 2IH1



COLECCIÓN INCRUSTACIÓN DE ALUMINIO
COLLECTION INCRUSTATIONS D'ALUMINIUM

STRUGAL A 300 2IH1/V



COLECCIÓN INCRUSTACIÓN DE ALUMINIO
COLLECTION INCRUSTATIONS D'ALUMINIUM

STRUGAL A 300 2IV

Características técnicas

Caractéristiques techniques



Colección Lisa | Fresada | Incrustación de aluminio

Collection Lisse | Fraisée | Incrustations d'aluminium

MEDIDAS ESTÁNDAR BLOCK

Dimensions standards de block

MEDIDA HOJA Dimension ouvrant		MEDIDA HOJA + MARCO Dimension ouvrant + cadre	
Ancho (mm) Largeur (mm)	Alto (mm) Hauteur (mm)	Ancho (mm) Largeur (mm)	Alto (mm) Hauteur (mm)
620	2030 / 2110	659	2055 / 2135
720	2030 / 2110	759	2055 / 2135
820	2030 / 2110	859	2055 / 2135
920	2030 / 2110	959	2055 / 2135

NORMATIVA

Réglementation

REDUCCIÓN ACÚSTICA 25 dB
UNE EN 10140:2011
Réduction acoustique 25 dB
UNE EN 10140:2011

MEDIDAS TAPAJUNTAS / SOLAPES

Dimension couvre-joints

45 mm / 70 mm / 90 mm
Ext 90 x 42 mm / Ext 90 x 142 mm

MEDIDAS ESPECIALES

Dimensions spéciales

MEDIDA TOTAL HOJA + MARCO

Dimensions totales ouvrant + cadre

Ancho (mm) Largeur (mm)	Alto (mm) Hauteur (mm)
1239 máx/max.	2725 máx/max.

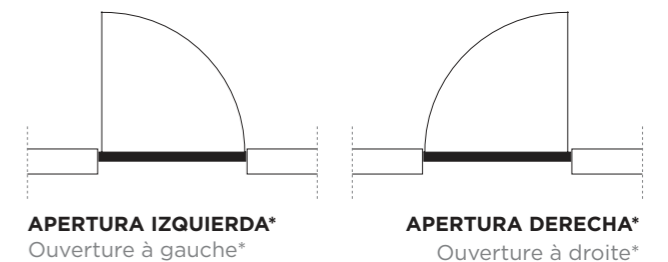

APERTURA IZQUIERDA*
Ouverture à gauche*

APERTURA DERECHA*
Ouverture à droite*

*Vista desde el exterior. * Vue depuis l'extérieur.

PUERTAS DE INTERIOR CORREDERAS

PORTES COULISSANTES D'INTÉRIEUR



Opción 2 hojas. Option deux ouvrants.



Todos los modelos abatibles se pueden hacer correderas. Los modelos en stock son los mismos que en las puertas practicables.

Tous les modèles rabattables peuvent être transformés en modèle coulissant. Les modèles en stock sont les mêmes que pour les portes rabattables.

Una alternativa novedosa en aluminio que ofrece una solución eficaz y definitiva a los problemas de la madera, con sistema de apertura corredera, en armazón encastrable en tabique de obra o panel de yeso, que permite el aprovechamiento máximo del espacio en las estancias que así lo requieran. Diseño personalizado a cada necesidad.

Estéticamente permite unificar acabados con las puertas exteriores, frentes de armario, ventanas y rodapiés.

Une alternative innovante en aluminium qui offre une solution efficace et définitive aux problèmes du bois, avec une solution d'ouverture coulissante, en caisson encastrable dans la cloison ou avec un système panneau en plâtre, ce qui permet de profiter au maximum de l'espace dans les pièces qui le requièrent. Conception personnalisée à chaque besoin.

L'esthétique permet d'unifier les finitions avec les portes extérieures, les façades d'armoire, les fenêtres et les plinthes.





COLECCIÓN PUERTA CORREDERA
COLLECTION PORTE COULISSANTE

STRUGAL A 300 2IV CORREDERA



COLECCIÓN PUERTA CORREDERA
COLLECTION PORTE COULISSANTE

STRUGAL A 100 C CORREDERA

PUERTAS DE INTERIOR EI30

PORTES PIÉTONNES EI30



STRUGAL AEI 400 C



STRUGAL AEI 400 4H



STRUGAL AEI 400 2H



STRUGAL AEI 400 6H



STRUGAL AEI 400 6H2V



STRUGAL AEI 400 2V1



STRUGAL AEI 400 2V2



STRUGAL AEI 400 2H1V



STRUGAL AEI 400 4V



STRUGAL AEI 400 K

Puerta con prestaciones de resistencia al fuego durante 30 minutos y resistencia al impacto. Excelente solución técnica y estética dirigida a hoteles, oficinas y viviendas unifamiliares y plurifamiliares.

Posibilidad de adaptación a la cerradura determinada, según requerimientos del proyecto. Estéticamente permite unificar acabados con las puertas interiores, frentes de armario, ventanas y rodapiés.

Porte résistante au feu pendant 30 minutes et résistante aux chocs. Excellente solution technique et esthétique destinée aux hôtels, bureaux et logements.

Adaptation possible d'une serrure particulière, en fonction des exigences du projet. L'esthétique permet d'unifier les finitions avec les portes extérieures, les façades d'armoire, les fenêtres et les plinthes.

Fresado
Fraisée



Opción de colores especiales bajo pedido.
Choix de couleurs spéciales sur demande.



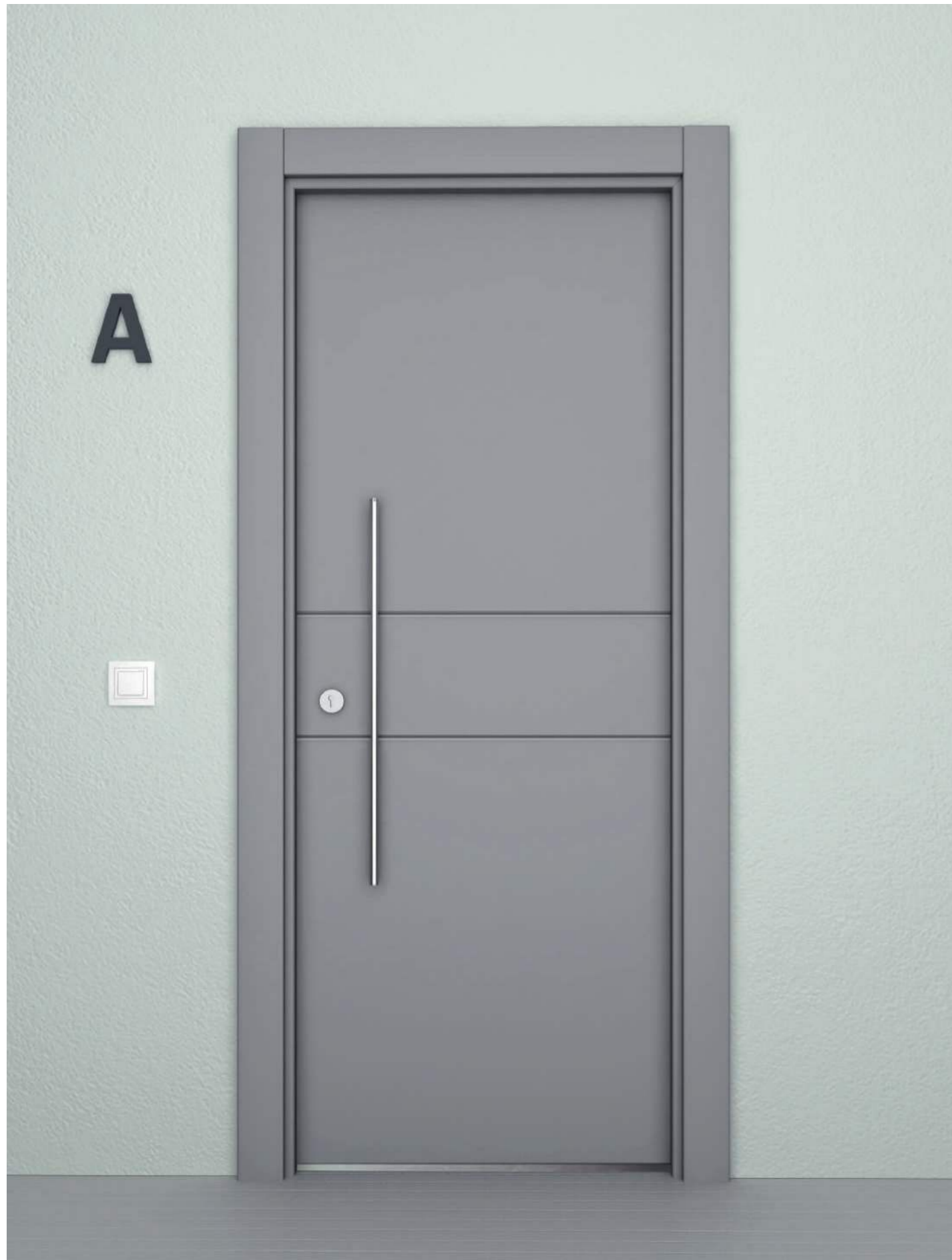

Características técnicas

Caractéristiques techniques



Puerta de interior con características de resistencia al fuego EI30

Porte d'intérieur ayant les caractéristiques de résistance au feu EI30

MEDIDAS ESTÁNDAR BLOCK

Dimensions standards de block

INSTALACIÓN A PREMARCO

Installation sur pré-cadre

MEDIDA HOJA

Dimension ouvrant

MEDIDA HOJA + MARCO

Dimension ouvrant + cadre

Ancho (mm) Largeur (mm)	Alto (mm) Hauteur (mm)	Ancho (mm) Largeur (mm)	Alto (mm) Hauteur (mm)
820	2030	861	2055
820	2110	861	2135
920	2030	961	2055
920	2110	961	2135

MEDIDAS ESPECIALES

Dimensions spéciales

MEDIDA TOTAL HOJA + MARCO

Dimensions totales ouvrant + cadre

Ancho (mm) Largeur (mm)	Alto (mm) Hauteur (mm)
1041 máx/max.	2425 máx/max.

NORMATIVA

Réglementation

CLASIFICACIÓN EI₂30 C5 UNE EN 16034-1: 2016
Classification EI₂30 C5 UNE EN 16034-1: 2016

CLASIFICACIÓN CLASE 5 IMPACTO UNE EN 13049:2003
Classification classe 5 impact UNE EN 13049:2003

CLASIFICACIÓN CATEGORÍA 5 UNE EN 1191
Classification catégorie 5 UNE EN 1191

REDUCCIÓN ACÚSTICA DE 34 dB UNE EN 10140:2011
Réduction acoustique 34 dB UNE EN 10140:2011

MEDIDAS MARCO PUERTA EI30

Dimensions cadre de porte EI30

120 X 31 mm

MEDIDAS TAPAJUNTAS / SOLAPES

Dimension couvre- joints

45 mm / 70 mm / 90 mm
Ext 90 x 42 mm / Ext 90 x 142 mm

COLECCIÓN PUERTAS EI30
COLLECTION PORTES EI30

STRUGAL EI30 400 2H

PUERTAS DE EXTERIOR

PORTES D'EXTÉRIEUR



Opción 2 hojas. Option deux ouvrants.

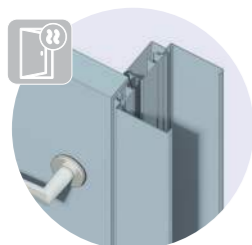

Opción rotura del puente térmico
Option rupture du pont thermique

Diseñadas para ofrecer seguridad antirrobo, resistencia y durabilidad. Añaden valor de diseño y estilo al conjunto de la vivienda.

La incorporación del conjunto de solera inferior mejora la estanquidad al bloquear el paso del viento, del agua, la suciedad y el ruido que proviene del exterior.

Aislamiento de la temperatura exterior con la variable del marco y solera con rotura de puente térmico. Aporta mayor confort en el ambiente interior y contribuye considerablemente al ahorro energético.

Estéticamente permite unificar acabados con las puertas interiores, puertas exteriores, ventanas y rodapiés. Opción de colocación de fijos superiores y laterales.

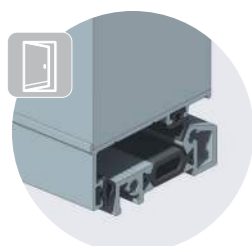

Solera con rotura de puente térmico
Seuil avec rupture de pont thermique

Conçue pour apporter de la sécurité anti-effraction, résistance et durabilité. Ajoute du design et du style à l'ensemble du logement.

L'incorporation de l'ensemble de seuil inférieur améliore l'étanchéité en bloquant le passage du vent, de l'eau, de la saleté et du bruit venant de l'extérieur.

Isolation de la température extérieure avec la variable du cadre et du seuil avec rupture de pont thermique. Apporte un plus grand confort à l'intérieur et contribue significativement à réaliser des économies d'énergie.

L'esthétique permet d'unifier les finitions avec les portes extérieures, les façades d'armoire, les fenêtres et les plinthes. Option de pose de fixes supérieurs et latéraux.

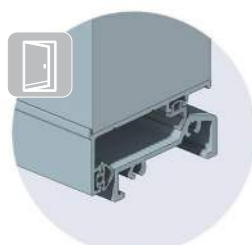

Solera estándar
Seuil standard

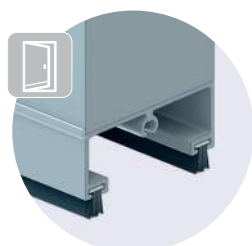

Cortavientos
Coupe-vents



Colección Lisa y Fresada

Collection Lisse et Fraisée



Opción rotura del puente térmico. Option rupture du pont thermique.

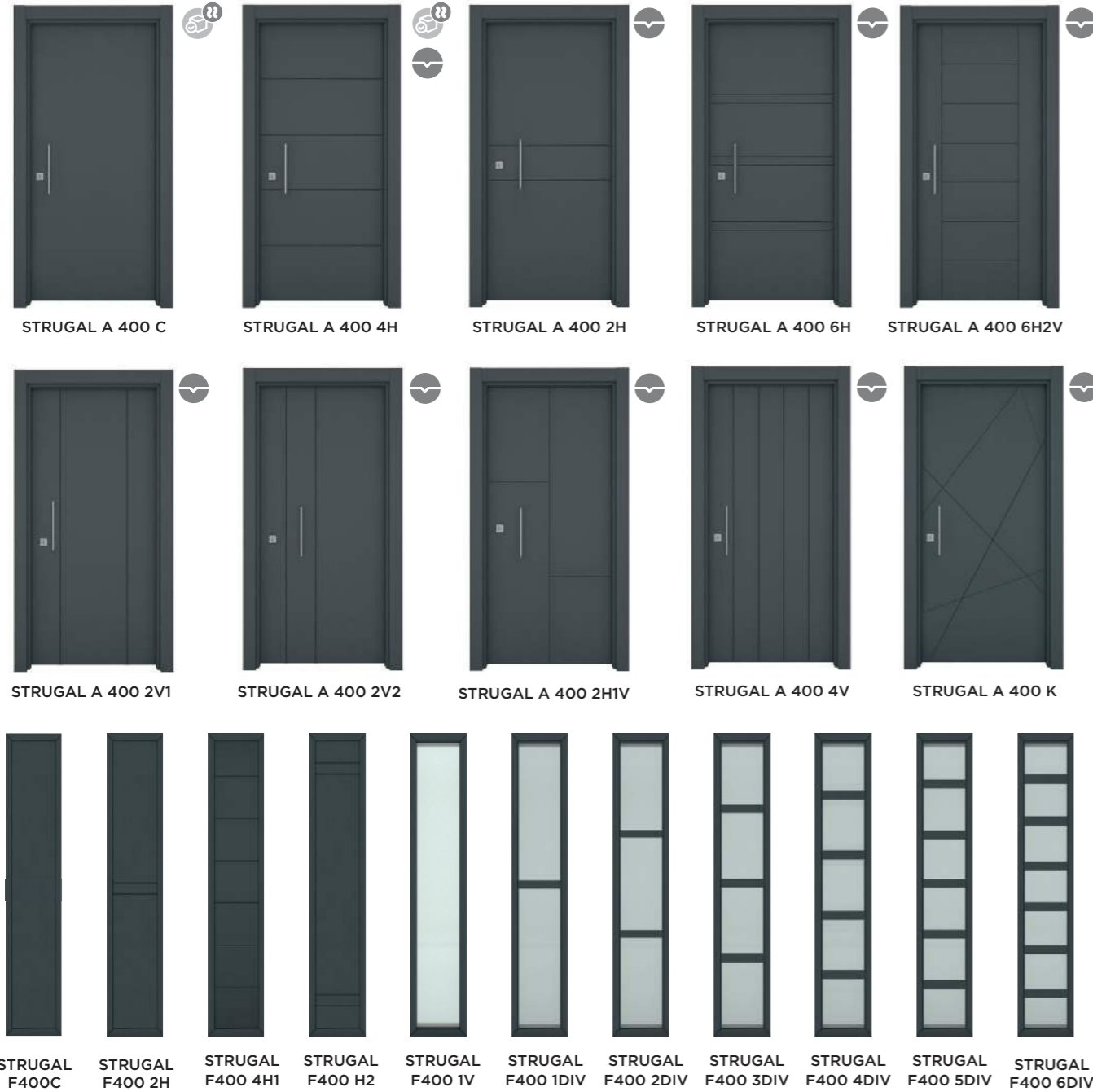

STRUGAL F400C STRUGAL F400 2H STRUGAL F400 4H1 STRUGAL F400 4H2 STRUGAL F400 1V STRUGAL F400 1DIV STRUGAL F400 2DIV STRUGAL F400 3DIV STRUGAL F400 4DIV STRUGAL F400 5DIV STRUGAL F400 6DIV

Vidrios no incluidos.
Verre non inclus.
Espesor de acristalamiento máximo:
Épaisseur maximale du vitrage :
Fijo exterior: 26 mm,
44.1/8/44.1 recomendado
Fixe extérieur : 26 mm,
44.1/8/44.1 recommandé

Modelos en stock, entrega rápida.
Modèles en stock, livraison rapide

Opción de colores especiales bajo pedido.
Choix de couleurs spéciales sur demande.



Este modelo, en "versión de stock" con RPT,
sólo está disponible en monocolor.
Ce modèle, en "version stock" à rupture de pont
thermique, n'est disponible qu'en un seul coloris.





COLECCIÓN LISA Y FRESADA
COLLECTION LISSE ET FRAISÉE

STRUGAL A 400 2H



COLECCIÓN LISA Y FRESADA
COLLECTION LISSE ET FRAISÉE

STRUGAL A 400 6H





COLECCIÓN LISA Y FRESADA
COLLECTION LISSE ET FRAISÉE

STRUGAL A 400 6H2V



COLECCIÓN LISA Y FRESADA
COLLECTION LISSE ET FRAISÉE

STRUGAL A 400 2H1V





BIMODELO

UN DISEÑO INTERIOR
Y OTRO EXTERIOR

MODÈLE DOUBLE, UN MODÈLE
POUR L'INTÉRIEUR ET UN
AUTRE POUR L'EXTÉRIEUR

**Opción de BICOLOR en
puertas RPT.** Option
BICOLORE sur les portes RPT.



CARA INTERIOR
MODÈLE INTÉRIEUR

COLECCIÓN LISA Y FRESADA
COLLECTION LISSE ET FRAISÉE

STRUGAL A 400 K



Colección Duelas

Collection Rustique



Opción rotura del puente térmico. Option rupture du pont thermique.



STRUGAL A 500 D1



STRUGAL A 500 D2



STRUGAL A 500 D3



STRUGAL F 500 C



STRUGAL F 500



STRUGAL F 500 1VZ



STRUGAL F 500 3VZ



STRUGAL F 500 1V



STRUGAL F 500 1DIV



STRUGAL F 500 2DIV



STRUGAL F 500 3DIV



STRUGAL F 500 4DIV



STRUGAL F 500 5DIV



STRUGAL F 500 6DIV



Vidrios no incluidos.
Verre non inclus.

Espesor de acristamiento máximo:
Épaisseur maximale du vitrage :

Fijo exterior: 26 mm,
44,1/8/44,1 recomendado
Fixe extérieur : 26 mm,
44,1/8/44,1 recommandé



COLECCIÓN PUERTAS DE EXTERIOR CON DUELAS
COLLECTION PORTES D'EXTÉRIEUR RUSTIQUE

STRUGAL A 500 D1 + F500 1VZ



COLECCIÓN PUERTAS DE
EXTERIOR CON DUELAS
COLLECTION PORTES
D'EXTÉRIEUR RUSTIQUE

STRUGAL A 500 D1



COLECCIÓN PUERTAS DE
EXTERIOR CON DUELAS
COLLECTION PORTES
D'EXTÉRIEUR RUSTIQUE

STRUGAL A 500 D3



Colección Vidrio

Collection Vitrées



Opción rotura del puente térmico. Option rupture du pont thermique.



STRUGAL A 600 1VEL



STRUGAL A 600 2VEL



STRUGAL A 600 3VE



STRUGAL A 600 5VE



STRUGAL A 600 3VA



STRUGAL A 600 4VE



STRUGAL F 600
FIVA



STRUGAL F 600
1DIV



STRUGAL F 600
2DIV



STRUGAL F 600
3DIV



STRUGAL F 600
4DIV



STRUGAL F 600
5DIV



STRUGAL F 600
6DIV



Vidrios no incluidos.
Verre non inclus.

Espesor de acristamiento máximo:
Epaisseur maximale du vitrage :

Fijo exterior: 26 mm,
44.1/8/44.1 recomendado

Fixe extérieur : 26 mm,
44.1/8/44.1 recommandé

Fresado
Fraisée



Composicion del vidrio de las hojas por
fabricación: 4+4/25/4+4, con butiral
translúcido en los dos laminares.

Composition du verre des feuilles par
fabrication : 4+4/25/4+4, avec butyral
translucide aux deux laminaires.

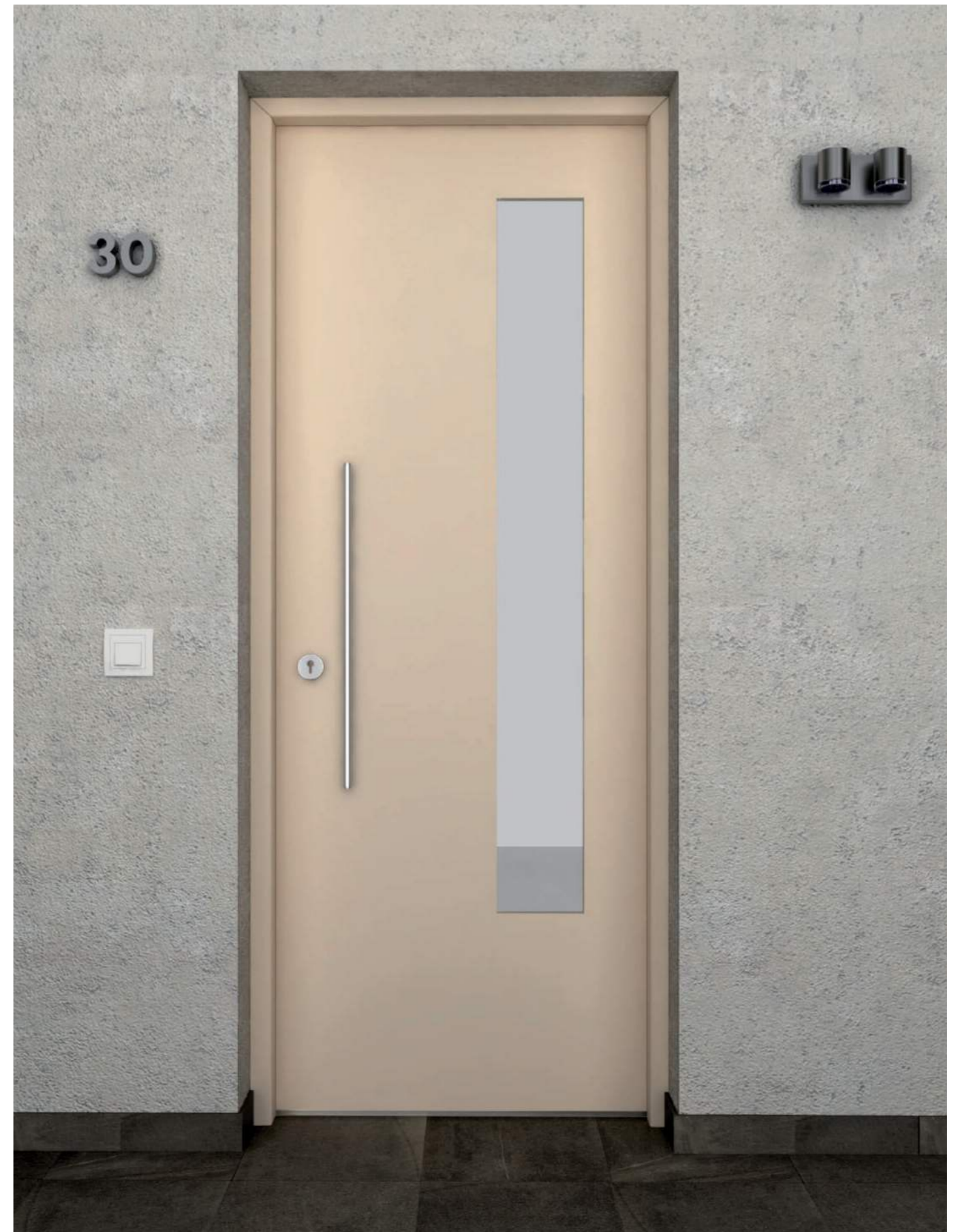

COLECCIÓN PUERTAS DE
EXTERIOR CON VIDRIO
COLLECTION PORTES
D'EXTÉRIEUR VITRÉES

STRUGAL A 600 1VEL

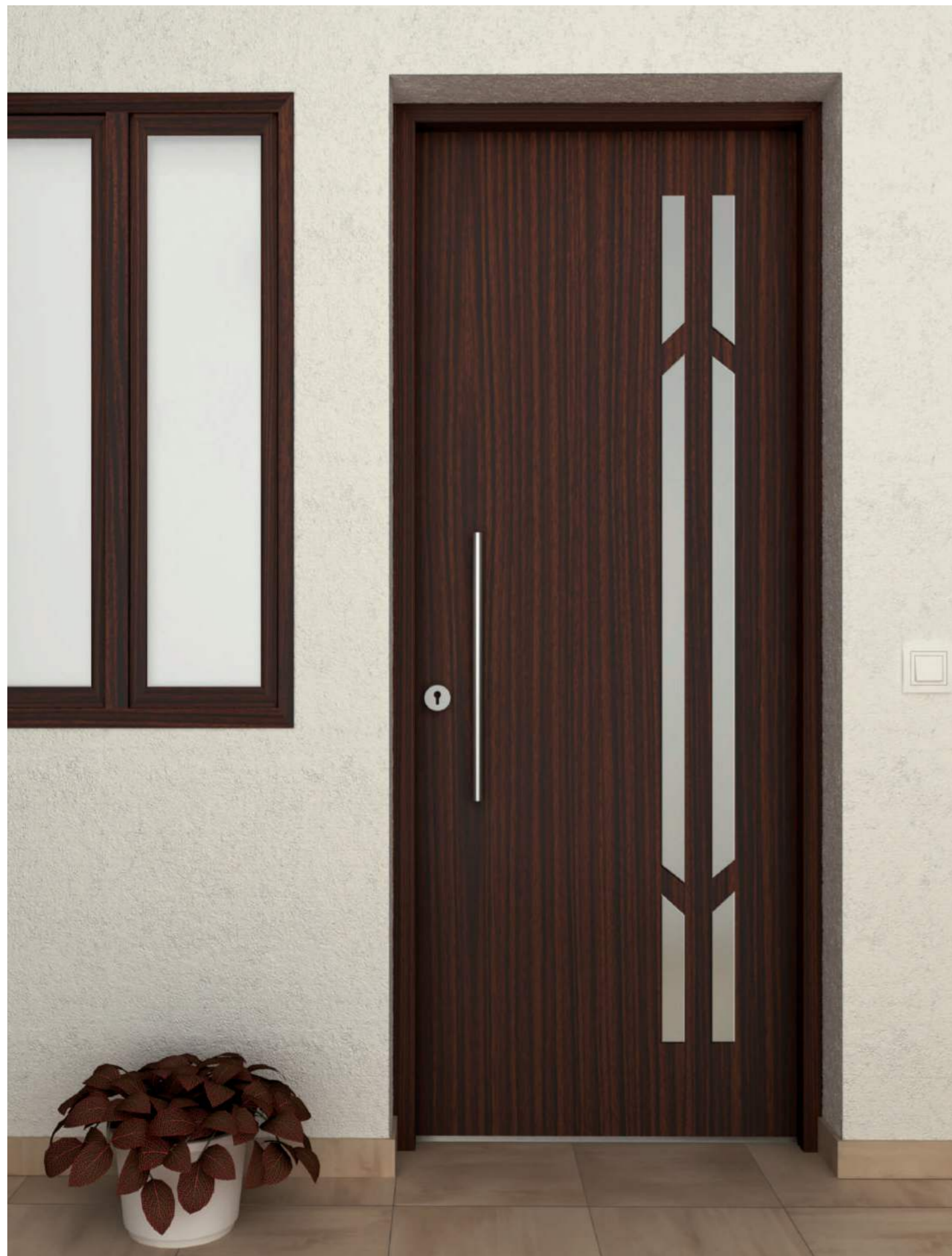

COLECCIÓN PUERTAS DE
EXTERIOR CON VIDRIO
COLLECTION PORTES
D'EXTÉRIEUR VITRÉES

STRUGAL A 600 2VEL



COLECCIÓN PUERTAS DE
EXTERIOR CON VIDRIO
COLLECTION PORTES
D'EXTÉRIEUR VITRÉES

STRUGAL A 600 3VE





COLECCIÓN PUERTAS DE
EXTERIOR CON VIDRIO
COLLECTION PORTES
D'EXTÉRIEUR VITRÉES

STRUGAL A 600 5VE



COLECCIÓN PUERTAS DE
EXTERIOR CON VIDRIO
COLLECTION PORTES
D'EXTÉRIEUR VITRÉES

STRUGAL A 600 3VA





Características técnicas

Caractéristiques techniques



Colección Lisa | Fresada | Duelas | Vidrio

Collection Lisse | Fraisée | Rustique | Vitrées

MEDIDAS ESTÁNDAR BLOCK

Dimensions standards de block

INSTALACIÓN A PREMARCO

Installation sur pré-cadre

INSTALACIÓN DIRECTO A OBRA

Installation direct mur

MEDIDA HOJA

Dimension ouvrant

MEDIDA HOJA + MARCO

Dimension ouvrant + cadre

MEDIDA HOJA + MARCO

Dimension ouvrant + cadre

Ancho (mm) Largeur (mm)	Alto (mm) Hauteur (mm)	Ancho (mm) Largeur (mm)	Alto (mm) Hauteur (mm)	Ancho (mm) Largeur (mm)	Alto (mm) Hauteur (mm)
820	2030/2110	861	2055/2135	893	2071/2151
920	2030/2110	961	2055/2135	993	2071/2151

MEDIDAS ESPECIALES

Dimensions spéciales

MEDIDA TOTAL HOJA + MARCO

Dimensions totales ouvrant + cadre

	Ancho (mm) Largeur (mm)	Alto (mm) Hauteur (mm)
Con premarco A pré-cadre 120x31	1241 máx./max.	2525 máx./max.
Directo a obra Direct mur 120x47	1273 máx./max.	2541 máx./max.

MEDIDAS MARCO PUERTA EXTERIOR

Dimensions de cadre pour porte extérieure

DIRECTO A OBRA Direct mur	CON PREMARCO A pré-cadre
120X47 mm	120X31 mm

MEDIDAS TAPAJUNTAS/SOLAPES

Dimensions couvre-joints

45 mm / 70 mm / 90 mm Ext 90 x 42 mm / Ext 90 x 142 mm

NORMATIVA

Réglementation

CLASIFICACIÓN GRADO RC3 ANTIEFRACCIÓN UNE EN 1627:2011 Classification grado RC3 antiefraction UNE EN 1627:2011	CLASIFICACIÓN CLASE 5 IMPACTO UNE EN 13049:2003 Classification classe 5 impacto UNE EN 13049:2003	CLASIFICACIÓN CATEGORÍA 5 UNE EN 1191 Classification category 5 UNE EN 1191	REDUCCIÓN ACÚSTICA DE 34 dB UNE EN 10140:2011 Réduction acoustique 34 dB UNE EN 10140:2011
---	--	--	---

COLECCIÓN PUERTAS DE EXTERIOR CON VIDRIO
COLLECTION PORTES D'EXTÉRIEUR VITRÉES

STRUGAL A 600 4VE



FRENTES DE ARMARIO

Façades d'armoire

Los frentes de armario STRUGAL son una alternativa a los frentes de armario en madera convencionales del mercado. Ofrecen ventajas de DURABILIDAD al no desajustarse ni perder su forma original por el uso. Son RESISTENTES al contacto con el agua y a la humedad, y al ataque de insectos como la termita y la carcoma. Permite igualar modelos y acabados con las puertas y rodapiés.

Sistema de apertura abatible y corredera, se fabrican en medidas especiales y sin límite de hojas.

Les façades d'armoire STRUGAL constituent une alternative aux façades d'armoire en bois, conventionnelles sur le marché. Elles apportent des avantages en matière de DURABILITÉ dans la mesure où elles ne se dérèglent pas ni perdent leur forme originale. RÉSISTANCE au contact avec l'eau et à l'humidité, et à l'attaque d'insectes comme la termite et les parasites. Permet d'égaliser les modèles et les finitions avec les portes et les plinthes.

Système d'ouverture rabattable et coulissant, fabriqué en dimensions spéciales et sans limite d'ouvrants.



Frentes de armario corredera

Façades d'armoire coulissante

COLECCIÓN LISA Collection Lisse



STRUGAL ARC 100C

COLECCIÓN FRESADA Collection Fraisée



STRUGAL ARC 200
4FH1



STRUGAL ARC 200
2FH



STRUGAL ARC 200
4FH2



STRUGAL ARC 200 2FV



STRUGAL ARC 200
2FH1FV



STRUGAL ARC 200
4FH2FV



STRUGAL ARC 200 2PF



STRUGAL ARC 200 FV

MEDIDA MÁXIMA HUECO

Dimension maximale de vide

Alto (mm) Hauteur (mm)	Ancho (mm) Largeur (mm)
2470	Ilimitado Illimité

MEDIDAS FABRICACIÓN HOJA

Dimension de fabrication ouvrant

Alto máx. (mm) Hauteur max.(mm)	Ancho máx. (mm) Largeur max. (mm)	Ancho mín. (mm) Largeur min. (mm)
2400	1000	450

✕ SISTEMA DE FRENO opcional.
SYSTÈME DE FREIN en option.

☐ Posibilidad de hoja en espejo.
Ouvrant avec miroir en option.



FRENTES DE ARMARIO CORREDERA
FAÇADES D'ARMOIRE COULISSANTE

STRUGAL ARC 200 4HF1

Frentes de armario abatible

Façades d'armoire rabattable

COLECCIÓN LISA Collection Lisse



STRUGAL ARA 100C

COLECCIÓN FRESADA Collection Fraisée



STRUGAL ARA 200
4FH1



STRUGAL ARA 200
2FH



STRUGAL ARA 200
4FH2



STRUGAL ARA 200 2FV



STRUGAL ARA 200
2FH1FV



STRUGAL ARA 200
4FH2FV



STRUGAL ARA 200
2PF



STRUGAL ARA 200 FV

MEDIDA MÁXIMA HUECO

Dimension maximale de vide

Alto (mm) Hauteur (mm)	Ancho (mm) Largeur (mm)
2430	Ilimitado Illimité

MEDIDAS FABRICACIÓN HOJA

Dimension de fabrication ouvrant

Alto máx. (mm) Hauteur max. (mm)	Ancho máx. (mm) Largeur max. (mm)	Ancho mín. (mm) Largeur min. (mm)
2400	700	350



FRENTES DE ARMARIO ABATIBLES
FAÇADES D'ARMOIRE RABATTABLES

STRUGAL ARA 100C

 Sistema SOFT CLOSE incluido.
Système SOFT CLOSE compris.

Frentes de armario corredera Panel Japonés

Façades d'armoire coulissante. Panneau Japonais.

Esta opción de apertura corredera permite llegar a una altura de 3270 mm sin perder la estabilidad y rigidez de la hoja con el perfil de refuerzo horizontal.

Cette option d'ouverture coulissante, permet de parvenir à une hauteur de 3270 mm, sans perdre la stabilité et la rigidité de l'ouvrant avec le profil à renforts horizontaux.

MEDIDA MÁXIMA HUECO

Dimension maximale de vide

Alto (mm) Hauteur (mm)	Ancho (mm) Largeur (mm)
3270	Ilimitado Illimité

MEDIDAS FABRICACIÓN HOJA

Dimension de fabrication ouvrant

Alto máx. (mm) Hauteur max. (mm)	Ancho máx. (mm) Largeur max. (mm)	Ancho mín. (mm) Largeur min. (mm)
< 2600	1000	450
> 2600 Hasta Jusqu'à 3200	1000	600

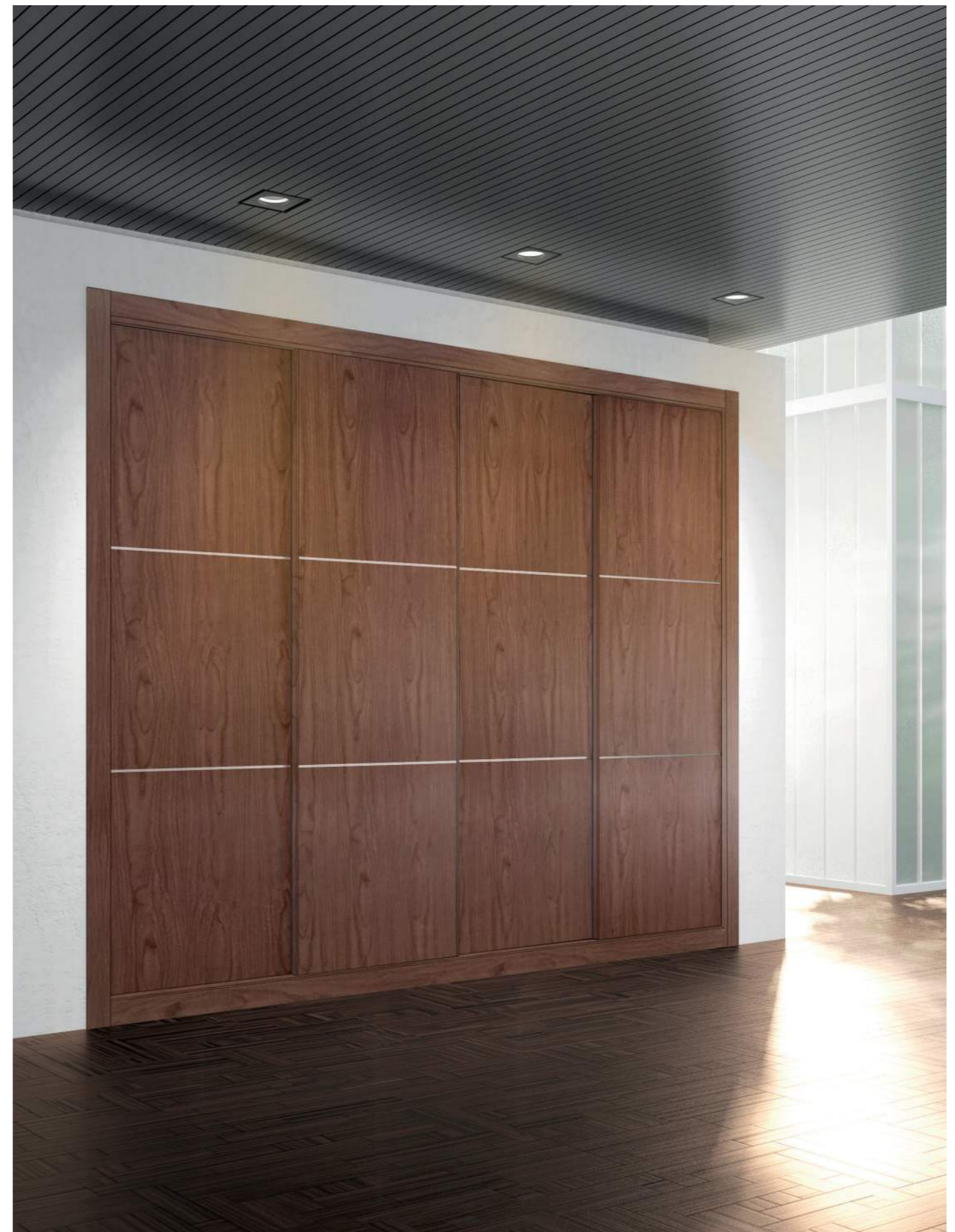

FRENTES DE ARMARIO CORREDERA
PANEL JAPONÉS
FAÇADES D'ARMOIRE COULISSANTE
PANNEAU JAPONAIS

STRUGAL ARJ 100C

RODAPIÉ

PLINTHE

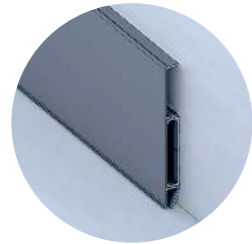

Rodapié estándar
Plinthe standard

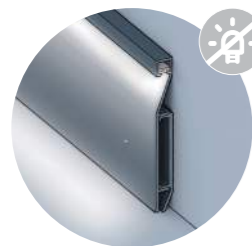

Rodapié para luz LED
Plinthe pour lumière LED

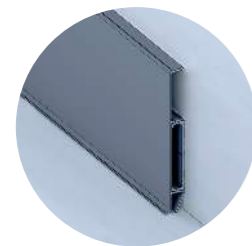

Rodapié tarima
Plinthe pour plancher

Rodapiés con características de inalterabilidad al paso del tiempo. Resistencia a la humedad y a las patologías de insectos y microorganismos. Fácil instalación. El sistema de clipaje permite montar y desmontar para el paso de cableado o para mantenimiento. Opción estándar y opción para luz LED. Además, rodapié tarima para cubrir la junta de dilatación.

Estéticamente permite unificar acabados con las puertas interiores, puertas exteriores, frentes de armario, ventanas y rodapiés.

Plinthes présentant inaltérabilité au cours du temps. Résistance à l'humidité et aux pathologies des insectes et des microorganismes. Installation facile. Le système de clippage permet de monter et démonter facilement pour le passage du câblage ou pour la maintenance. Option standard et option pour lumière LED. En outre, il y a une plinthe de plancher pour couvrir le joint de dilatation.

L'esthétique permet d'unifier les finitions avec les portes extérieures, les façades d'armoire, les fenêtres et les plinthes.





NUESTRO **COMPROMISO**

NOTRE **ENGAGEMENT**

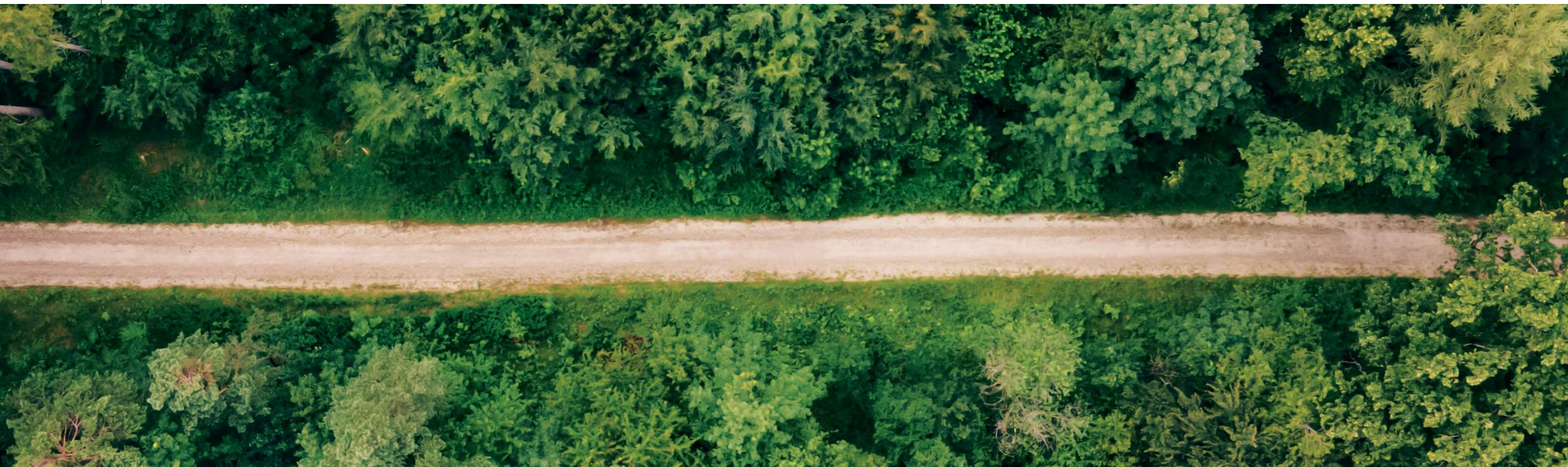

**Funcionalidad, creatividad
y respeto por el medioambiente.**

Fonctionnalité, créativité
et respect de l'environnement.



DISEÑO PERSONALIZADO

CONCEPTION PERSONNALISÉE

Las puertas de interior abatibles y correderas, las puertas exteriores, los frentes de armario y rodapiés añaden valor estético a los proyectos de interiorismo y arquitectura. **El conjunto de los productos permite unificar la imagen y el concepto estético de un espacio.**

STRUGAL propone una gama de acabados con colores y texturas de tendencia de alta calidad. Dispone de modelos que corresponden a diseños sobrios y elegantes. El cliente tiene la posibilidad de personalizar y hacer combinaciones entre las variables de acabados estándar o especiales, modelos y accesorios, según sus necesidades.

Les portes d'intérieur rabattable et coulissantes, les portes extérieures, les façades d'armoire et plinthes, ajoutent de la valeur esthétique aux projets de design d'intérieur et d'architecture. L'ensemble des produits permet d'unifier l'image et le concept esthétique d'un espace.

STRUGAL propose une gamme de finitions avec des couleurs et des textures très détaillées. Elle dispose de modèles correspondant à des designs sobres et élégants. Le client a la possibilité de personnaliser et de réaliser des combinaisons parmi les variables de finitions standards ou spéciales, les modèles et accessoires, en fonction de ses besoins.

Acabados

Finitions

■ LACADOS | LAQUÉS



STG

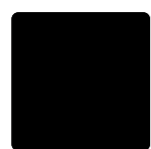

NEGRO



GRIS UMBRÍA



GRIS ANTRACITA



AZUL ZAFIRO



GRIS BASALTO



MARRÓN COBRE

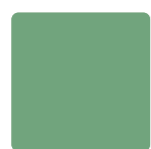

VERDE PÁLIDO



GRIS TRÁFICO



GRIS BEIGE



MAFIL CLARO



BLANCO MATE

■ MADERA | BOIS



NOGAL OSCURO

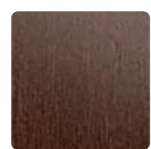

ROBLE OSCURO



NOGAL

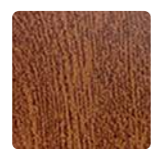

EMBERO

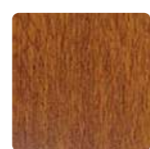

ROBLE GOLDEN

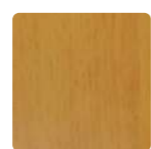

HAYA

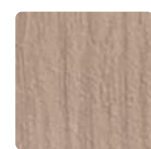

ROBLE NATURAL



PINO GRIS

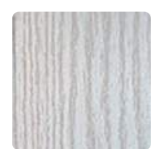

ROBLE BLANCO

■ COLORES ESPECIALES | SPECIAL COLOURS

Consultar opciones y disponibilidad e incrementos sobre el precio estándar.

Consultez les options et la disponibilité et les augmentations par rapport au prix standard.

Todos los acabados excepto el BLANCO MATE son texturados.
Toutes les finitions sauf le BLANCO MATE sont texturées.

OPCIÓN BICOLOR disponible para puertas con RPT.
OPTION DEUX COULEURS disponible pour les portes avec rupture de pont thermique.

Los colores y las imágenes que los representan son orientativos y pueden presentar alguna diferencia en cuanto al patrón original. En los acabados con efecto madera pueden producirse pequeños cambios de tono de una sublimación a otra.

Les couleurs et les images qui les représentent sont seulement à titre indicatif et il peut y avoir quelques différences par rapport à l'original. Sur les finitions effet bois, il peut y avoir de légères variations de ton d'une sublimation à une autre.

Accesorios y complementos

Accessoires et compléments

Soluciones para la arquitectura, el diseño y el interiorismo.

Solutions pour l'architecture, le design et la décoration d'intérieur.

■ PUERTAS INTERIOR | PORTES INTÉRIEURES



JUEGO MANILLA ROSETA CUADRADA RECTA NÍQUEL SATINADO
Ensemble poignée rosace carrée droite nickel satiné



JUEGO MANILLA ROSETA CUADRADA RECTA INOX
Ensemble poignée rosace carrée droite inox



JUEGO MANILLA ROSETA CUADRADA NEGRO
Ensemble poignée de porte rosace carrée noire



JUEGO MANILLA ROSETA REDONDA CURVA NÍQUEL SATINADO (También disponible en acabado Bronce y Latón mate)
Ensemble poignée rosace redonde courbée nickel satiné (également disponible en finition bronze et laiton mat)



JUEGO MANILLA ROSETA REDONDA RECTA NÍQUEL SATINADO
Ensemble poignée rosace arrondie droite nickel satiné



JUEGO MANILLA ROSETA REDONDA RECTA INOX
Ensemble de poignées rosaces ronde droite inox



JUEGO MANILLA ROSETA REDONDA NEGRO
Ensemble de poignées rosaces ronde noire



JUEGO MANILLA PLACA CUADRADA INOX
Ensemble poignée plaque carrée inox



JUEGO MANILLA PLACA CUADRADA "U" INOX
Ensemble poignée plaque carrée "U" inox



CONDENA REDONDA NÍQUEL SATINADO (También disponible en acabado Negro, Bronce y Latón mate)
Condammation ronde nickel satiné (également disponible en finition noire, bronze et laiton mat)



CONDENA REDONDA INOX
Condammation ronde inox



JUEGO TIRADOR REDONDO PUERTA CORREDERA NÍQUEL SATINADO
Ensemble poignée de tirage redonde porte coulissante-nickel satiné

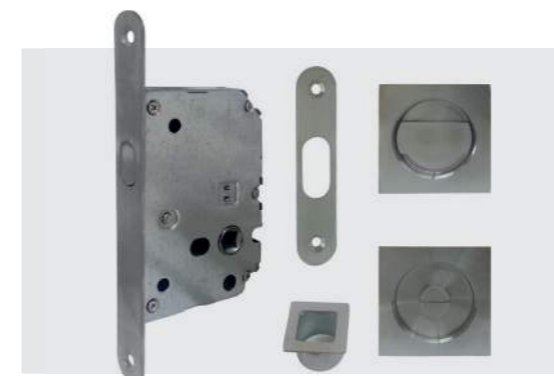

KIT CORREDERA CONDENA C/C NS
Kit coulissant condammation C/C NS



CONDENA CUADRADA NÍQUEL SATINADO (También disponible en acabado Negro, Bronce y Latón mate)
Condammation carré nickel satiné (également disponible en finition noire, bronze et laiton mat)



CONDENA CUADRADA INOX
Condammation carré inox



JUEGO TIRADOR CUADRADO PUERTA CORREDERA NÍQUEL SATINADO
Ensemble poignée de tirage carrée porte coulissante nickel satiné



KIT CORREDERA CONDENA C/R NS
Kit coulissant condammation C/R NS

POMOS | POMMEAUX

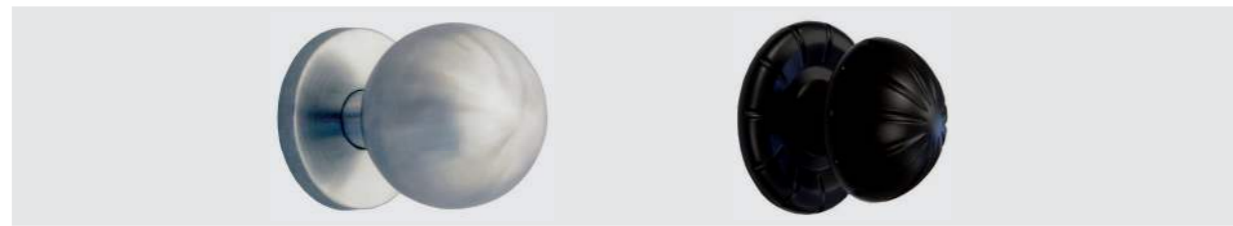

POMO PUERTA BOLA INOX
Pommeau porte en boule inox

POMO PUERTA NEGRO
Pommeau porte noire

CLAVOS | CLOUS

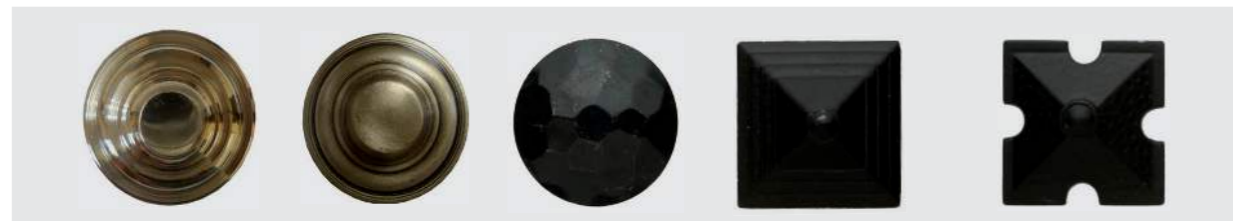

CLAVO DORADO
Clou doré

CLAVO BRONCE
Clou bronze

CLAVO REDONDO NEGRO
Clou arrondi noir

CLAVO CUADRADO NEGRO
Clou carré noir

CLAVO ESTRELLA NEGRO
Clou étoile noir

TIRADOR | POIGNÉE DE TIRAGE



TIRADOR CUADRADO INOX 650 mm
Poignée de tirage carrée inox 650 mm

TIRADOR 2140 INOX. Longitudes disponibles - 40, 60, 120 cm
Poignée de tirage 2140 inox. Longueurs disponibles - 40, 60, 120 cm

TIRADOR ALUMINIO RECTO ANODIZADO MATE
Poignée de tirage aluminium droite anodisée mat

TIRADOR ALUMINIO RECTO NEGRO
Poignée de tirage aluminium droite noire

CERRADURAS | SERRURES



CERRADURA ANTIPALANCA 1 PUNTO
Serrure anti-levier à 1 point



CERRADURA ANTIPALANCA 3 PUNTOS
Serrure anti-levier à 3 points

CERRADURA ANTIPALANCA AUTOMÁTICA 3 PUNTOS
Serrure anti-levier à 3 points automatique

★ **MANILLAS ESPECIALES, PUERTAS INTERIORES ABATIBLES Y EXTERIORES**
POIGNÉES SPÉCIALES, PORTES INTÉRIEURES RABATTABLES ET PORTES EXTÉRIEURES

OBLIQ



DONLO



LIMIT

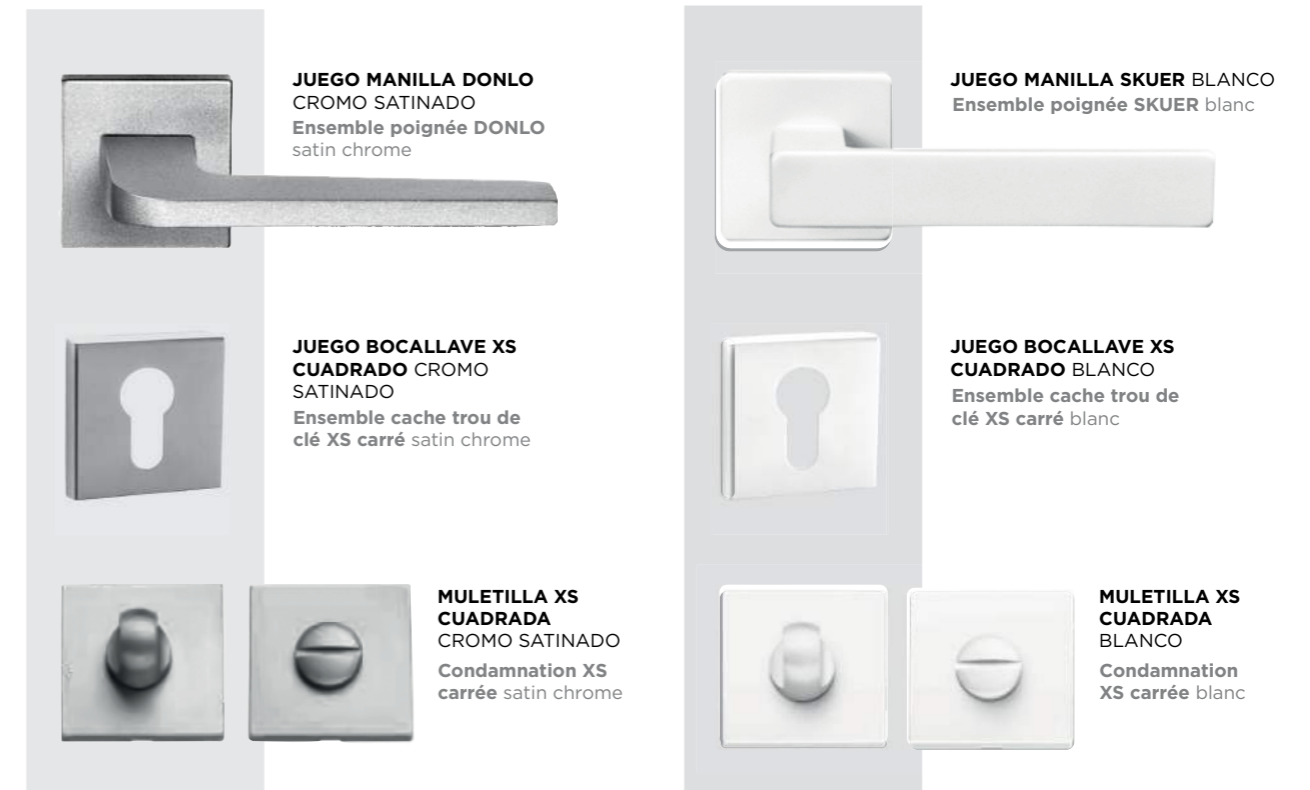
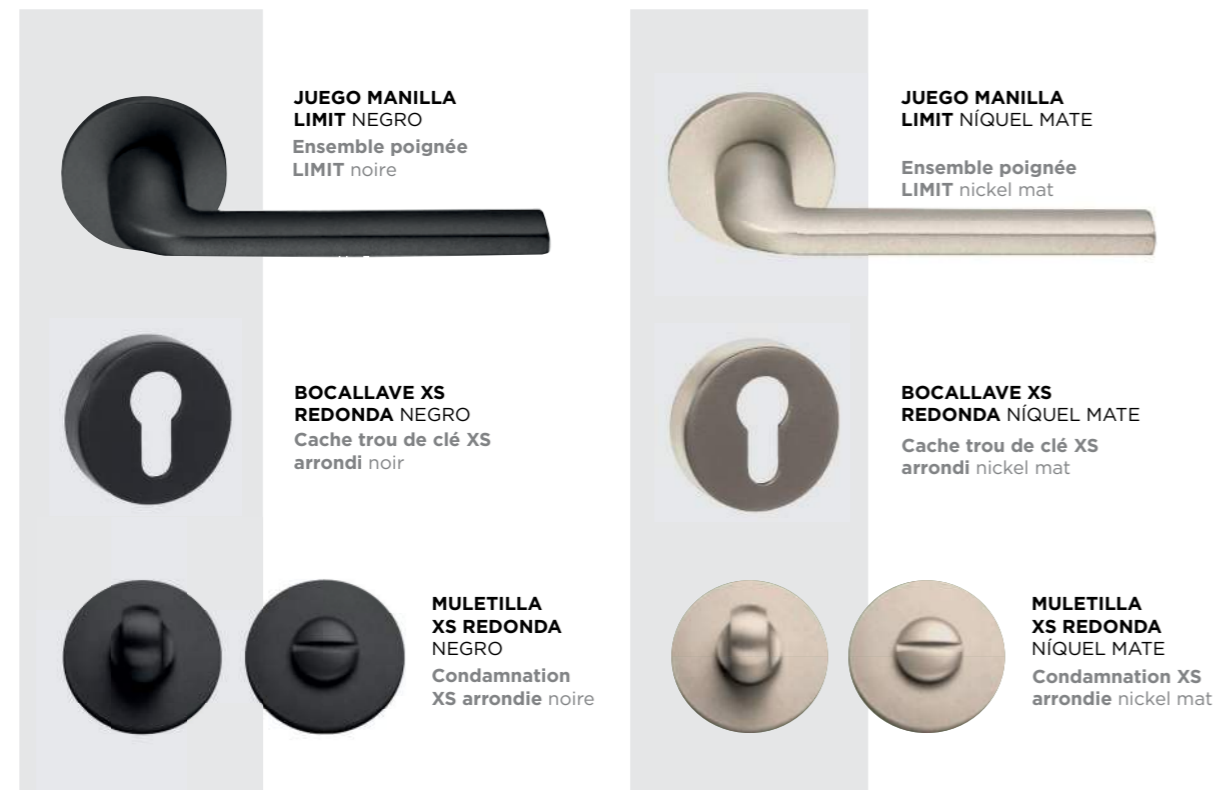



SOSTENIBILIDAD

DURABILITÉ

La práctica totalidad de los productos de aluminio puede, desde un punto de vista técnico y económico, ser reciclada repetidamente, para producir nuevos productos, sin que el metal pierda sus características y propiedades. Promovemos una economía circular con el fin de minimizar el impacto medioambiental de nuestros trabajos.

El uso de aluminio reciclado para la producción de un nuevo lingote de aluminio reduce el consumo energético en un 95 %, y todo ello sin generar residuos.

En STRUGAL contamos con acuerdos con plantas de reciclaje de aluminio lo que nos permite poner en el mercado EVERPURE, nuestra gama de aluminio con menor impacto ambiental.

Nuestros centros de producción están dotados de estaciones depuradoras que minimizan el impacto de aguas residuales en los procesos de lacado y anodizado. A su vez, poseemos la certificación 14001 de Bureau Veritas en nuestros sistemas de gestión y venta de perfiles de aluminio y una certificación a nuestra excelencia en política medioambiental mediante una **DAP (Declaración Ambiental de Producto)** certificada por AENOR.

El ahorro energético y el uso de materiales sostenibles son un claro objetivo dentro de nuestra compañía.

Presque tous les produits en aluminium peuvent, d'un point de vue technique et économique, être recyclés à plusieurs reprises pour fabriquer de nouveaux produits sans que le métal ne perde ses caractéristiques et ses propriétés. Nous promovons une économie circulaire afin de minimiser l'impact environnemental de notre travail.

L'utilisation d'aluminium recyclé pour la production d'un nouveau lingot d'aluminium réduit la consommation d'énergie de 95 %, sans générer de déchets.

Chez STRUGAL, nous avons des accords avec des usines de recyclage de l'aluminium, ce qui nous permet de commercialiser EVERPURE, notre gamme d'aluminium à faible impact environnemental.

Nos centres de production sont équipés de stations d'épuration qui minimisent l'impact des eaux usées dans les processus de laquage et d'anodisation. Nous avons également obtenu la certification Bureau Veritas 14001 pour nos systèmes de gestion et nos ventes de profilés en aluminium, ainsi que la certification de notre excellence en matière de politique environnementale par le biais d'une **déclaration environnementale de produit (EPD)** certifiée par AENOR.

Les économies d'énergie et l'utilisation de matériaux durables constituent un objectif clair pour notre entreprise.

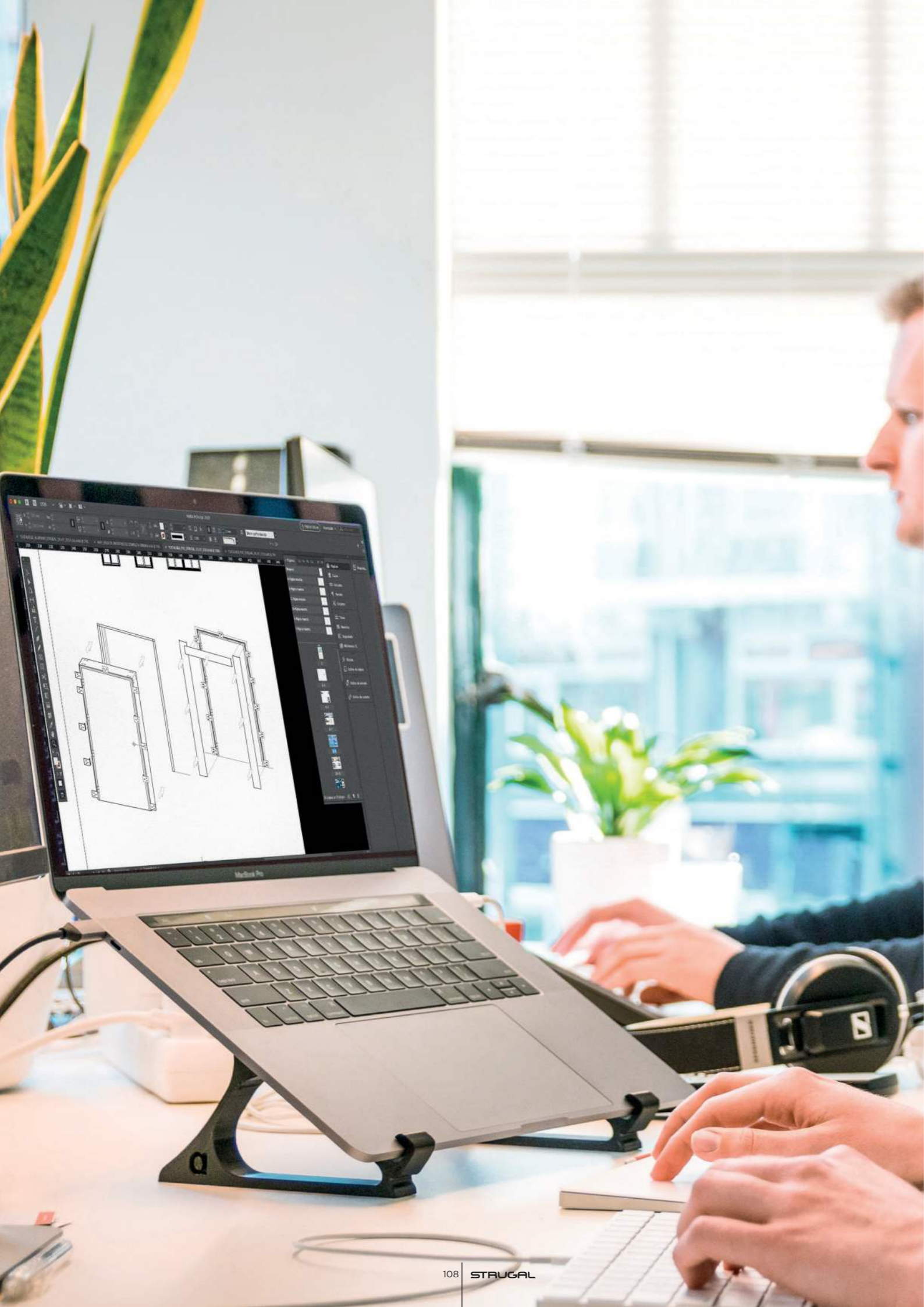

AL SERVICIO DEL INSTALADOR

AU SERVICE DE L'INSTALLATEUR



ASISTENCIA TÉCNICA

STRUGAL cuenta con un **Servicio de Asistencia Técnica** para la atención individualizada de las consultas técnicas y normativas de instaladores, arquitectos y promotores.

- Resolución de detalles y encuentros en obra.
- Cálculo de estructuras.
- Asesoramiento CTE.
- Marcado CE.

SOFTWARE PRESUPUESTACIÓN

STRUGAL pone a su disposición dos programas de presupuestación y gestión de pedidos de fácil manejo que le facilitará todas sus operaciones diarias. Consulte qué opción se adapta mejor a sus necesidades.

- Actualizado en tiempo real.
- Posibilidad de introducir su logotipo en los presupuestos.
- Consulta del estado de sus pedidos online.
- Modificación y ajuste de márgenes.

MARCADO CE

El marcado CE indica que el producto cumple con el Reglamento (UE) 305/2011 de Productos de Construcción y que sus prestaciones han sido evaluadas conforme a normas armonizadas europeas, permitiendo su comercialización en el mercado de la Unión Europea.

ASSISTANCE TECHNIQUE

STRUGAL dispose d'un **Service d'Assistance Technique** pour l'attention individualisée des consultations techniques et des normes des installateurs, architectes et promoteurs.

- Résolution des détails et rencontres durant le chantier.
- Calcul des structures.
- Conseil CTE.
- Marquage CE.

LOGICIEL DE BUDGÉTISATION

STRUGAL met à votre disposition deux programmes de budgétisation et de gestion des commandes d'utilisation facile, qui vous facilitera toutes vos opérations quotidiennes. Consultez quelle option s'adapte le mieux à vos besoins.

- Actualisé en temps réel.
- Possibilité d'ajouter votre logo dans les devis.
- Consultation de l'état de vos commandes en ligne.
- Modification et ajustement des marges.

MARQUAGE CE

Le marquage CE indique que le produit est conforme au règlement (UE) n° 305/2011 relatif aux produits de construction et que ses performances ont été évaluées conformément aux normes européennes harmonisées, ce qui permet sa mise sur le marché de l'Union européenne.



SOLVENCIA EN PRODUCCIÓN

SOLVABILITÉ DANS LA PRODUCTION

Los centros de corte y mecanizado más modernos y automatizados de España nos permiten responder con **total solvencia e inmediatez a las más exigentes demandas de producción.**

En la actualidad contamos con una capacidad de producción de aluminio y PVC más de 300.000 unidades al año, lo que nos posiciona como **la empresa líder del sector en España.**

Nuestras líneas de producción están totalmente informatizadas a través de nuestro software de producción que nos permite tener un conocimiento a tiempo real de las cargas y flujos de las diferentes líneas.

Esto nos lleva a tener un estricto control sobre el proceso productivo optimizando los tiempos y costes de fabricación.

Todo el proceso productivo está diseñado y ejecutado en función de las normativas vigentes, con los controles de calidad y ensayos más exigentes que contribuyen a un **producto final de máxima calidad.**

Nos centres de coupes et d'usinage modernes et automatisés en Espagne nous permettent de répondre avec une **totale solvabilité et promptitude aux demandes de production les plus exigeantes.**

Actuellement, nous avons une capacité de production d'aluminium et du PVC de 300 000 unités par an, ce qui nous place comme **l'entreprise leader du secteur en Espagne.**

Nos lignes de production sont totalement informatisées par notre logiciel de production qui nous permet d'avoir une connaissance en temps réel des charges et des flux des différentes lignes.

Ceci nous oblige à avoir un contrôle strict sur le processus de production tout en optimisant les temps et coûts de fabrication.

Tout le procédé de production est conçu et effectué en fonction des normes en vigueur pour les contrôles de qualité et des tests plus exigeants qui **garantissent un produit final d'une qualité maximale.**



SISTEMA DE DISTRIBUCIÓN

SYSTÈMES DE DISTRIBUTION

STRUGAL dispone de un **Sistema Integral de Distribución con flota de camiones propia** que conecta “puerta a puerta” el Centro Productivo con el instalador semanalmente en cualquier punto de la península gracias a su ubicación estratégica.

Porque el tiempo es importante, porque nuestros clientes no pueden esperar, porque necesitamos la máxima eficacia en distribución.

STRUGAL dispose d'un **Système Intégral de Distribution avec sa propre flotte de camions** qui connecte “porte à porte” le Centre de Production avec l'installateur de manière hebdomadaire à n'importe quel endroit de la péninsule grâce à situation stratégique.

Parce que le temps est important, parce que nos clients ne peuvent attendre, parce que nous avons besoin d'une efficacité maximale en matière de distribution.

STRUGAL, logística de futuro.
STRUGAL, logistique du futur.



Todos los datos incluidos en este catálogo son únicamente a título informativo, por tanto, la empresa no se hace responsable de posibles errores de impresión u otros de carácter técnico y tipográfico.

STRUGAL se reserva el derecho de modificación de la información aportada. Queda prohibida la reproducción total y parcial de este documento, salvo autorización expresa de STRUGAL.

Las puertas en contacto directo con el sol pueden sufrir alteraciones a partir de los 50°C por el efecto bimetálico.

Todos los sistemas incluidos en este catálogo están patentados y son propiedad exclusiva de STRUGAL, estando protegidos por Ley.

STRUGAL no se responsabilizará del uso incorrecto de sus sistemas.

Toutes les données incluses dans ce catalogue sont uniquement à titre informatif, ainsi, l'entreprise n'est pas responsable des possibles erreurs d'impression ou d'autres de caractère technique et typographique.

STRUGAL se réserve le droit de modifier l'information apportée. Toute reproduction totale ou partielle de ce document est interdite, sauf autorisation expresse de STRUGAL.

Les portes en contact direct avec le soleil peuvent subir des modifications à partir de 50 °C, à cause de l'effet bimétallique.

Tous les systèmes inclus dans ce catalogue sont brevetés et sont propriété exclusive de STRUGAL, étant protégés par la Loi.

STRUGAL n'est pas responsable de l'utilisation incorrecte de ses systèmes.

ST

www.strugal.com

f @ p in