

# PUERTAS DE ALUMINIO

ALUMINIUM DOORS



**STRUGAL**

**STRUGAL**

Algo más que un  
**buen producto.**

More than just a good product.

**PUERTAS  
DE ALUMINIO** **ALUMINIUM  
DOORS**

**STRUGAL  
CORPORATIVO**  
STRUGAL CORPORATE

**STRUGAL  
PUERTAS DE  
ALUMINIO**  
STRUGAL  
ALUMINIUM  
DOORS

**NUESTRO  
COMPROMISO**  
OUR COMMITMENT

# ÍNDICE INDEX

<b>GRUPO STRUGAL</b> STRUGAL Group	8
<b>BIM</b>	16
<b>STRUGAL GALLERY</b>	18
<b>SOLUCIONES BASADAS EN LA INNOVACIÓN</b> Innovate solutions	22
<b>EN ALUMINIO TODO SON VENTAJAS</b> The win-win of aluminium	24
<b>ROTURA DE PUENTE TÉRMICO / RODAPIÉ</b> Thermal break / skirting	26
<b>PUERTAS DE INTERIOR ABATIBLES</b> Interior hinged doors	<ul style="list-style-type: none"> <li>PUERTAS DE INTERIOR.....28 Interior doors</li> <li>COLECCIÓN LISA .....30 Plain collection</li> <li>COLECCIÓN FRESADA .....34 Grooved collection</li> <li>COLECCIÓN INCRUSTACIÓN DE ALUMINIO.....44 Aluminium inlay collection</li> </ul>
<b>PUERTAS DE INTERIOR CORREDERAS</b> Interior sliding doors	<ul style="list-style-type: none"> <li>PUERTAS DE INTERIOR CORREDERAS.....52 Interior sliding doors</li> </ul>
<b>PUERTAS DE INTERIOR EI30</b> Interior EI30 doors	<ul style="list-style-type: none"> <li>PUERTAS DE INTERIOR EI30 .....56 Interior EI30 doors</li> </ul>
<b>PUERTAS DE EXTERIOR</b> Exterior doors	<ul style="list-style-type: none"> <li>PUERTAS DE EXTERIOR.....60 Exterior doors</li> <li>COLECCIÓN LISA Y FRESADA .....62 Plain and grooved collection</li> <li>COLECCIÓN CON DUELAS .....70 Rustic collection</li> <li>COLECCIÓN CON VIDRIO.....74 Glazed collection</li> </ul>
<b>FRENTES DE ARMARIO</b> Closet doors	<ul style="list-style-type: none"> <li>FRENTES DE ARMARIO.....82 Closet doors</li> <li>FRENTES DE ARMARIO CORREDERA .....84 Sliding closet doors</li> <li>FRENTES DE ARMARIO ABATIBLE .....86 Hinged closet doors</li> <li>FRENTES DE ARMARIO PANEL JAPONÉS.....88 Japanese Panel closet doors</li> </ul>
<b>RODAPIÉS</b> Skirting boards	<ul style="list-style-type: none"> <li>RODAPIÉS .....90 Skirting boards</li> </ul>
<b>DISEÑO PERSONALIZADO</b> Personalised design	96
<b>SOSTENIBILIDAD</b> Sustainability	106
<b>AL SERVICIO DEL INSTALADOR</b> At the service of the installer	108
<b>SOLVENCIA EN PRODUCCIÓN</b> Production efficiency	110
<b>SISTEMAS DE DISTRIBUCIÓN</b> Distribution systems	112

# STRUGAL CORPORATIVO

STRUGAL CORPORATE



**Algo más que  
un buen producto.**

More than just  
a good product.

# GRUPO STRUGAL

STRUGAL GROUP

Desde hace más de 5 décadas, en STRUGAL no hemos parado de crecer. Nuestra expansión nacional e internacional ha estado impulsada por un único objetivo: elevar la calidad y la innovación de nuestros proyectos, tus proyectos.

El crecimiento de nuestras fábricas no solo implica un aumento en la capacidad de producción, sino también una contribución continua al desarrollo económico de diversas regiones. Nuestro compromiso ha estado siempre con la eficiencia, porque optimizando nuestros procesos, también mejoramos los tuyos.

En STRUGAL te garantizamos resultados exclusivos de calidad, concebidos y materializados para ti.

**Queremos seguir creciendo contigo.**

For more than 5 decades, STRUGAL has not stopped growing. Our national and international expansion has been driven by a single objective: to raise the quality and innovation of our projects, your projects.

The growth of our factories not only implies an increase in production capacity, but also a continuous contribution to the economic development of various regions. Our commitment has always been with efficiency, because by optimizing our processes, we also improve yours.

At STRUGAL we guarantee you exclusive quality results, conceived and materialized for you.

**We want to continue growing with you.**

STRUGAL STAC NAZAN

1.500

profesionales

professionals

11

centros de producción

production centers

300.000 m<sup>2</sup>

de instalaciones

of facilities

**64.000**

tn de aluminio al año  
tons of aluminum per year

**180.000**

uds. de ventanas y puertas de aluminio al año  
units of aluminum windows and doors per year

**130.000**

uds. de ventanas de PVC al año  
units of PVC windows per year

**+200**

técnicos especializados  
specialized technicians

## STRUGAL EN CIFRAS

STRUGAL IN FIGURES

**Disponemos de un equipo con más de 1.500 profesionales,** contando con más de 200 técnicos especializados entre arquitectos, ingenieros y técnicos de laboratorio, distribuidos entre las 11 plantas de producción y 18 centros de trabajo.

Abarcamos, por tanto, desde el diseño hasta la creación del producto y entrega al cliente.

**We have a team of more than 1,500 professionals,** with more than 200 specialized technicians including architects, engineers and laboratory technicians, distributed among 11 production plants and 18 work centers.

Therefore, we cover everything from design to product creation and delivery to the customer.



# PRESENCIA STRUGAL

STRUGAL PRESENCE

Estamos presentes en más de 30 países, con plantas de producción ubicadas entre España y África.

We are present in more than 30 countries, with production plants located in Spain and Africa.

## CENTROS DE PRODUCCIÓN

Production centers

- |   |   |  |
|---|---|--|
| ■ <b>STRUGAL SEVILLA</b><br>STRUGAL SEVILLE                 | ■ <b>NAZAN ALUMINIUM</b><br>NAZAN ALUMINIUM | ■ <b>STRUGAL GLASS</b><br>STRUGAL GLASS            |
| ■ <b>STRUGAL MARRUECOS</b><br>STRUGAL MOROCCO               | ■ <b>NAZAN PVC</b><br>NAZAN PVC             | ■ <b>ALUDOORS</b><br>ALUDOORS                      |
| ■ <b>STRUGAL SOLAR</b><br>STRUGAL SOLAR                     | ■ <b>NAZAN SOLAR</b><br>NAZAN SOLAR         | ■ <b>STRUGAL ACCESORIOS</b><br>STRUGAL ACCESSORIES |
| ■ <b>STRUGAL PANEL COMPOSITE</b><br>STRUGAL COMPOSITE PANEL | ■ <b>NAZAN GLASS</b><br>NAZAN GLASS         |  |

## Europa

Europe

España - Francia - Portugal - Reino Unido  
Alemania - Austria - Italia - Polonia

Spain - France - Portugal - United Kingdom  
Germany - Italy - Poland - Austria

## África

Africa

Argelia - Camerún - Costa de Marfil - Guinea Ecuatorial - Marruecos  
Mauritania - República de Cabo Verde - Senegal - Túnez

Algeria - Cameroon - Cape Verde - Equatorial Guinea - Ivory Coast  
Mauritania - Morocco - Senegal - Tunisia

## América

America

Antillas Neerlandesas - Brasil - Chile - Colombia - Costa Rica  
Ecuador - Estados Unidos - Guayana Francesa - Jamaica  
México - Panamá - Perú - República Dominicana - Uruguay

Netherlands Antilles - Brazil - Chile - Colombia - Costa Rica  
Ecuador - United States - French Guiana - Jamaica - Mexico  
Panama - Peru - Dominican Republic - Uruguay

## Asia

Asia

Emiratos Árabes Unidos - Corea Del Sur  
United Arab Emirates - South Korea

## Oceanía

Oceania

Nueva Caledonia  
New Caledonia



## UNA OFICINA TÉCNICA A TU SERVICIO

A TECHNICAL OFFICE **AT YOUR SERVICE**

Nuestro equipo de ingeniería y arquitectura, especializado en el desarrollo de soluciones a medida, trabaja en colaboración con cada cliente ayudando a optimizar tiempo y recursos. Ofrecemos un soporte técnico especializado y últimas tecnologías de automatización para asegurar un proceso eficiente y de vanguardia con un único interlocutor. Esto se traduce en ahorros significativos en tiempo, gestión y costos para tu empresa.

Llevamos a cabo el diseño personalizado y ofrecemos asistencia técnica y formación especializada.

Además, gestionamos todo el ciclo productivo del aluminio, brindándote perfiles completamente acabados de alta calidad.

Our engineering and architecture team, are specialized in the development of customized solutions, works in collaboration with each customer to help optimize time and resources. We offer specialized technical support and the latest automation technologies to ensure an efficient, state-of-the-art process with a single point of contact. This translates into significant savings in time, management and costs for your company.

We carry out the customized design and offer technical assistance and specialized training.

In addition, we manage the entire aluminum production cycle, providing you with fully finished, high quality profiles.

# BIM: AÚN MÁS EFICIENTES

BIM: EVEN MORE EFFICIENT

En STRUGAL hemos digitalizado todo nuestro catálogo de sistemas, disponible desde cualquier aplicación BIM. Ahora, nuestros productos tienen réplicas digitales, convertidos en objetos inteligentes que contienen gran cantidad de información del sistema, reproduciendo virtualmente su comportamiento en la realidad. De esta forma, seas diseñador, arquitecto o ingeniero ahora puedes acceder e integrar toda esta información digital a tus proyectos de forma sencilla.

El BIM o Building Information Modeling está suponiendo una auténtica revolución en los procesos y forma de trabajar para los profesionales de la construcción. Basado en reproducción 3D de cada uno de los elementos constructivos, posibilita el diseño paramétrico de forma sencilla, rápida y completa.

At STRUGAL we have fully digitalized our entire catalogue of systems, making it available from any BIM application. Our products now have digital replicas, converted into smart objects that contain a large amount of system information, offering a virtual representation of their actual behavior. With this, you can easily access and integrate all this digital information into your projects, whether you are a designer, architect or engineer.

BIM, or Building Information Modelling, is creating a true revolution in the way construction professionals work and in their processes. Based on 3D reproduction of each construction component, it enables parametric design in a simple, fast and complete way.



## RED COTEC

La Red de Consultores Técnicos de STRUGAL tiene como objetivo estar a tu lado en todo momento, asesorándote, resolviendo dudas y problemas, y ayudándote a dar forma a tus proyectos.

**COTEC NETWORK:** The goal of the STRUGAL Network of Technical Consultants is to support you at all times, offering advice, resolving doubts and issues, and helping you shape your projects.



## DPTO. DE ESTUDIOS

Diseño de soluciones BIM a medida que se adaptan a cada una de las particularidades de tus proyectos.

**STUDY DEPARTMENT:** design of customised BIM solutions tailored to the unique aspects of your projects.



## OFICINA TÉCNICA

Nuestro equipo de ingeniería y arquitectura te ayudará a optimizar tiempo y recursos, dándote un soporte técnico adaptado a tus necesidades.

**TECHNICAL OFFICE:** our engineering and architecture team will help you optimise time and resources, giving you technical support tailored to your needs.



## WEB ACTUALIZADA

Nuestro contenido conectado con la plataforma garantiza que la descarga siempre esté actualizada.

**UPDATED WEBSITE:** our platform connected content ensures that the download is always up to date.

# ACCEDE A NUESTRA BIBLIOTECA STRUGAL

ACCESS OUR STRUGAL LIBRARY



Ya puedes entrar en nuestra biblioteca desde cualquier lugar mediante este código QR o desde la siguiente url: [www.strugal.com/bim](http://www.strugal.com/bim)

You can now access our library from anywhere using this QR code or by following the url: [www.strugal.com/bim](http://www.strugal.com/bim)





# STRUGAL GALLERY

STRUGAL GALLERY

## ARQUITECTURA Y DISEÑO. FORMACIÓN. SHOWROOM. EXPOSICIONES.

Architecture and design. Training. Showroom. Exhibitions.

Bienvenido al punto de encuentro de profesionales de la construcción y el diseño.

STRUGAL Gallery pone a tu disposición un espacio para asistir a jornadas técnicas y prácticas relacionadas con el sector del cerramiento. Conviértelo en tu nueva oficina celebrando reuniones y sesiones de trabajo.

Visita con tus clientes el showroom de productos STRUGAL, un espacio en el que el diseño, la cercanía y la arquitectura son los protagonistas.

Welcome to the meeting point for construction and design professionals.

STRUGAL Gallery offers you a space to attend technical and practical conferences related to the enclosure sector. Turn it into your new office by holding meetings and work sessions.

Visit the STRUGAL product showroom with your clients, a space where design, proximity and architecture are the protagonists.



### | MADRID

C. de Columela,  
9, Bajo izquierda

### | BARCELONA

C/ Pau Claris  
163 BJS. 1

### | SEVILLA

Pol. Ind. La Red Sur  
C/ La Red 9 Nº11.  
Alcalá de Guadaíra

### | LISBOA

Avenida 24 Julho,  
nº 94º

### | CASABLANCA

89 Bd Omar Al Khayam,  
Résidence Prestige  
Salma, Beauséjour

### | LARACHE

Ctra. Nacional I, km.  
92, Comune Rurale  
Laouamra, Maroc

### | MALLORCA

Calle Industria nº20  
planta baja, local 4.  
Palma de Mallorca

### | MARBELLA

Av/ Ricardo Soriano  
64, local 4 , Marbella  
Málaga

STRUGAL  
**PUERTAS  
DE ALUMINIO**

STRUGAL ALUMINIUM DOORS



**Aluminio,  
metal de futuro.**

Aluminium, metal of  
the future.

# SOLUCIONES BASADAS EN LA INNOVACIÓN

## INNOVATIVE SOLUTIONS

STRUGAL tras una evolución de un producto convencional del mercado de la madera, propone un producto exclusivo fabricado en aluminio, aumentando las prestaciones básicas de la puerta e innovando en diseño y composición, la puerta STRUGAL.

• After evolving via a conventional product in the wood market, STRUGAL offers an exclusive aluminium product which augments the basic features of the door and innovates in design and composition, the STRUGAL door.

- Está diseñada en sistema block, que permite una práctica instalación. El anclaje se hace mediante piezas de polipropileno atornilladas del marco al premarco. Reduce tiempo de montaje en obra y la generación de escombros y desperdicios.
- En block se adapta a la medida del tabique en obra. Los marcos de puerta interior están diseñados en diferentes medidas y los marcos de puerta exterior, se ajustan con los tapajuntas extensibles a la medida requerida.
- En el marco incorpora una junta perimetral, que mejora la estanquidad y la reducción del ruido.
- Tiene la hoja canteada por los cuatro lados, esto aporta hermeticidad e impide que penetre el agua, la humedad y cualquier tipo de insecto o microorganismo.
- Incluye el conjunto de solera inferior que impide el paso del viento, el agua, la suciedad y el ruido al interior desde el exterior.
- Dispone los tapajuntas clipados al marco, permite montarlos y desmontarlos fácilmente.
- Se han desarrollado diferentes tipos de puertas que dan respuesta a cada necesidad; puerta interior abatible y corredera, puerta exterior y puerta exterior con rotura de puente térmico y puerta con características de resistencia al fuego.
- Se fabrica en medidas estándar del mercado y en medidas especiales.
- También se han creado productos complementarios a las puertas de aluminio, como los frentes de armario con aperturas abatibles y correderas, rodapiés y rodapiés con LED, con los mismos principios de diseño y composición.
- It is designed in a block system, which provides practical installation. It is anchored by means of polypropylene pieces screwed from the frame to the subframe. This reduces assembly time on site and the generation of debris and waste.
- As a block it adapts to the size of the partition on site. Interior door frames are designed in different sizes and exterior door frames are adjusted to the required size with the extensible flashings.
- The door frame includes a peripheral gasket, enhancing the seal and noise reduction.
- The door is edged on all four sides, making it hermetic and thus preventing water, humidity and any type of insect or microorganism from entering.
- It includes the lower sill assembly that prevents wind, water, dirt and noise from the outside entering the interior.
- The flashings are clipped to the frame, allowing them to be easily assembled and disassembled.
- Different types of doors have been developed so there is one for every need; hinged and sliding interior door, exterior door with and without thermal break, and fire resistant doors.
- The door is manufactured in standard market sizes and also in special sizes.
- Products complementary to the aluminium doors have also been created, such as closet doors with hinged and sliding opening, skirting boards and skirting boards with LEDs, with the same design and composition principles.

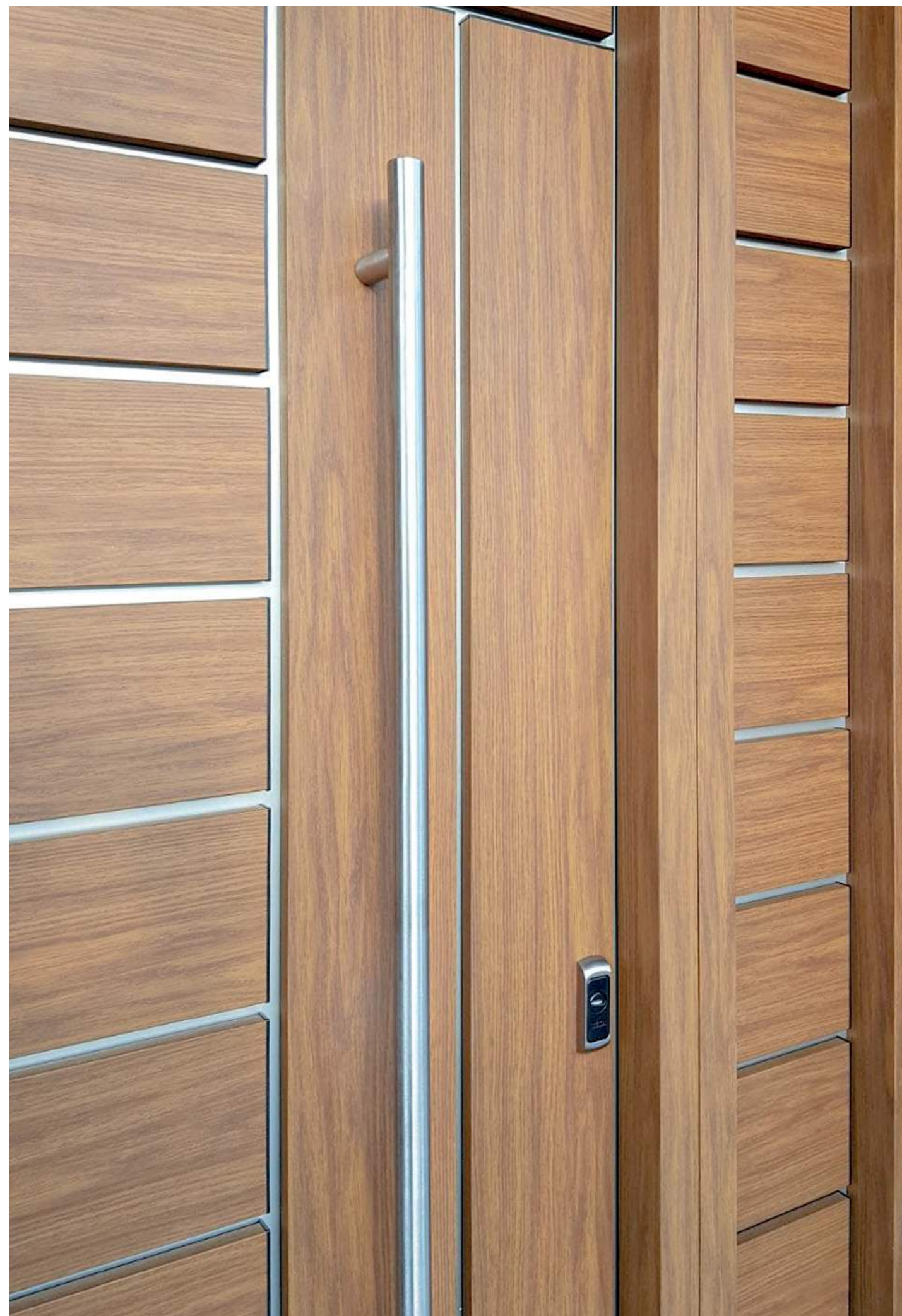

# EN ALUMINIO TODO SON VENTAJAS

THE WIN-WIN OF ALUMINIUM

## ANTIHUMEDAD Anti-humidity

Las puertas STRUGAL son resistentes a la humedad y al contacto con el agua.

STRUGAL doors are resistant to humidity and contact with water.

## ANTIMICROORGANISMOS Anti-microorganism

Son inmunes a los microorganismos: 100% efectivo contra la carcoma, termitas y demás insectos.

They are immune to microorganisms: 100% effective against woodworm, termites and other insects.

## FÁCIL MONTAJE Easy assembly

Son fáciles de montar y desmontar. Su colocación no genera escombros ni desperdicios.

They are easy to assemble and disassemble. Their installation generates no debris or waste.

## FÁCIL MANTENIMIENTO Easy maintenance

Son de fácil limpieza y mantenimiento.

They are easy to clean and maintain.

## VERSÁTILES Versatile

Se pueden instalar en premarcos tanto de aluminio como de madera.

They can be installed in both aluminium and wood subframes.



## GARANTÍA 10 AÑOS\*

La calidad del producto final STRUGAL se fundamenta en los estrictos ensayos llevados a cabo, tanto en laboratorios oficiales externos, nacionales e internacionales, como por su personal técnico en los bancos de ensayo propios.

Consultar en sección de Garantía\* de [garantia.strugal.com](http://garantia.strugal.com).

**10-YEAR WARRANTY\*** The quality of STRUGAL's final product is based on rigorous testing carried out both by official external laboratories—both national and international—and by its own technical staff on its own test benches.

See the Warranty\* section at [garantia.strugal.com](http://garantia.strugal.com).



## DE DISEÑO Design

Permiten un diseño personalizado. They permit customised design.

## FUNCIONALES Functional

Disponen de tapajuntas de fácil colocación para montar y desmontar a la hora de pintar.

They have easy-to-place flashings for disassembly and assembly when painting.

## SEGURAS Secure

Ofrecen un notable incremento en seguridad. Puertas exteriores antirrobo.

They offer a significant security increase. Anti-theft exterior doors.

## ECOLÓGICAS Ecological

Son puertas ecológicas respetuosas con el medio ambiente.

Ecological doors that are respectful of the environment.

## AISLAMIENTO TÉRMICO Thermal isolation

Aislamiento de la temperatura exterior con la rotura de puente térmico. Aporta mayor confort en el ambiente interior y contribuye considerablemente al ahorro energético.

Insulation from the outside temperature with the rupture of the thermal break. It provides greater comfort for the interior environment and contributes considerably to ethical energy saving.

## AJUSTABLES Adjustable

Se ajustan a la medida disponible en obra. They adjust to size on site.

## ANTIBACTERIANAS Anti-bacterial

Se pueden suministrar con acabado antibacteriano.

They can be supplied with an antibacterial finish.

# ROTURA DE PUENTE TÉRMICO PUERTAS DE EXTERIOR

THERMAL BREAK | EXTERIOR DOORS

Nuestras puertas de aluminio están diseñadas para ofrecer **altas prestaciones a múltiples niveles**. Desde su elevado nivel de seguridad antirrobo, a su inmunidad ante bacterias, microorganismos o carcoma. Su durabilidad y resistencia están fuera de toda duda.

Ahora, además, elevamos la capacidad de aislamiento de nuestras puertas de exterior, gracias a la inclusión de **ROTURA DE PUENTE TÉRMICO (RPT)**. Disfruta de un hogar más protegido frente a las diferencias térmicas, el aire y el agua.

Our aluminium doors are designed to offer **high performance on multiple levels**. From its elevated level of anti-theft security, to its immunity to bacteria, microorganisms or woodworm. Its durability and resistance are beyond doubt.

Now we are also increasing the insulation capacity of our exterior doors, thanks to the inclusion of **THERMAL BREAK (TB)**. Enjoy a home with increased protection against temperature, air and water differences.

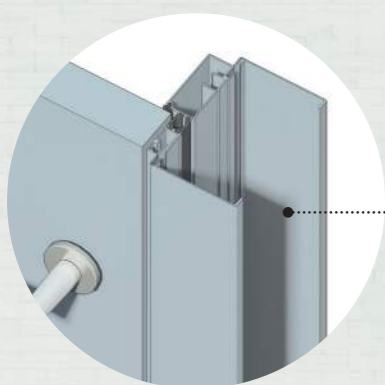

**MARCO CON RPT**  
Los marcos de aluminio con rotura de puente térmico aseguran una mayor protección térmica.

**FRAME WITH TB**  
Aluminium frames with thermal break ensure greater thermal protection.

**PERFIL SOLERA CON RPT**  
El perfil solera con rotura de puente térmico mejora la estanquidad al agua y permeabilidad al aire de la puerta. Además, su mínimo grosor no supone una barrera arquitectónica.

**BOTTOM RAIL WITH TB**  
The bottom rail with thermal break improves the door's watertightness and air permeability. Its minimum thickness also does not represent an architectural barrier.

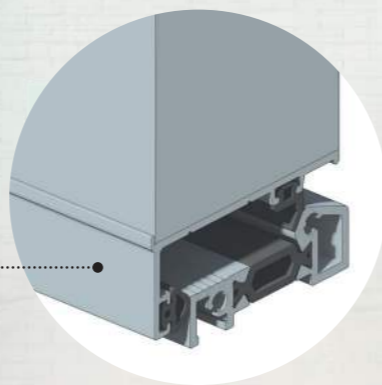

# RODAPIÉ | CON LED

SKIRTING BOARDS | WITH LED

Los RODAPIÉS de aluminio STRUGAL son **la alternativa a los RODAPIÉS de madera** y son resistentes a la humedad y al contacto con el agua.

Presentan múltiples acabados y los puedes encontrar en **VERSIÓN CON LED**.

STRUGAL aluminium SKIRTING is the **alternative to wooden SKIRTING** and is resistant to humidity and contact with water.

It has multiple finishes and can be found in an **LED VERSION**.



## TAPAJUNTAS

Encuentros enrasados entre el TAPAJUNTAS y el RODAPIÉ. Homogeneidad de acabados. Ancho de tapajuntas: **45 - 70 - 90 mm.**

## FLASHING

Flush joints between the FLASHING and the SKIRTING. Homogenous finishes. Flashing width: 45 - 70 - 90 mm.

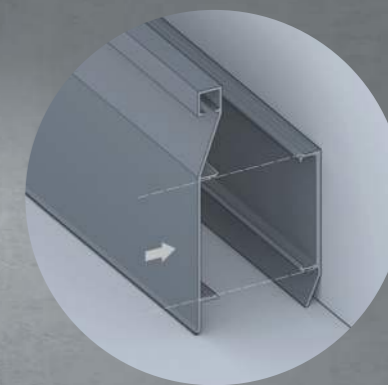

## RODAPIÉ DESMONTABLE

Este RODAPIÉ está compuesto por dos perfiles clipados entre sí. Esto facilita el montaje y desmontaje tanto para RODAPIÉ simple como con LED.

## REMOVABLE SKIRTING

This SKIRTING is made up of two sections clipped together. This makes assembly and disassembly easy for both simple and LED SKIRTING.



## RODAPIÉ CON LED

Diseñados para incluir una tira LED en su interior, consiguiendo así una iluminación indirecta con propósitos decorativos o de señalización.

## LED SKIRTING

Designed to include an LED strip inside, thus achieving indirect lighting for decorative or signage purposes.

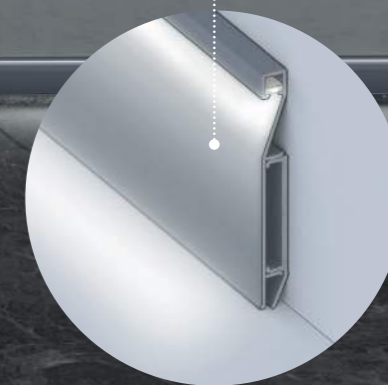

# PUERTAS DE INTERIOR

INTERIOR DOORS



**Opción 2 hojas.** Double door option.



**Cumplimiento DB HS3 CTE - Posibilidad de aireador superior. Paso caudal/aireación.**  
DB HS3 CTE compliance - Possibility for upper ventilation. Air flow/ventilation passage.

Una alternativa novedosa en aluminio que ofrece una solución eficaz y definitiva a los problemas de la madera. Diseño personalizado a cada necesidad.

Estéticamente permite unificar acabados con las puertas exteriores, frentes de armario, ventanas y rodapiés. Opción de colocación de fijo superior y laterales.

An original alternative in aluminium that offers an effective and definitive solution to the problems of wood.

Personalised design for every need Aesthetically, it allows unification of finishes with exterior doors, closet doors, windows and skirting boards. Option for top and lateral installation.

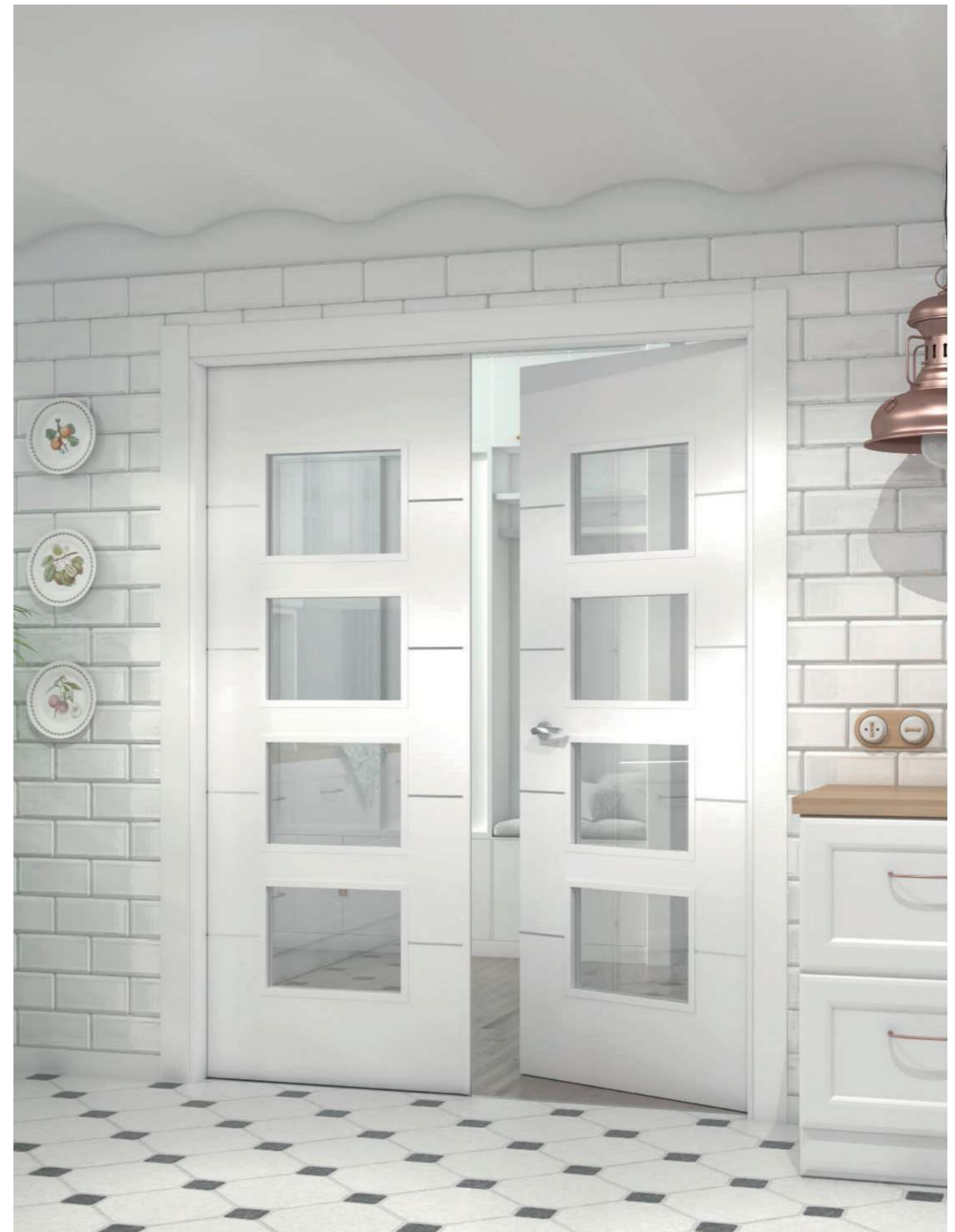

COLECCIÓN INCRUSTACIÓN DE ALUMINIO  
ALUMINIUM INLAY COLLECTION

**STRUGAL A 300 4IH1/V DOS HOJAS**  
TWO LEAF

# Colección Lisa

Plain collection



STRUGAL A 100 C



STRUGAL A 100 OB



STRUGAL A 100 3VE



STRUGAL A 100 4VE



STRUGAL A 100 1VEL



STRUGAL A 100 1VAL



STRUGAL A 100 3VA



STRUGAL A 100 4VA



STRUGAL F 100 C



STRUGAL F 100 C/V

 Vidrios no incluidos.  
Glazing not included.

Espesor de acristalamiento máximo:  
Maximum glazing:

Puerta interior: 6 mm,  
vidrio laminar 33.1 recomendado  
Inner door: 6mm  
laminated glass: 33.1 recommended

Fijo interior: 10 mm,  
vidrio laminar 55.1 recomendado  
Interior fixed: 10 mm  
laminated glass: 55.1 recommended

 Modelos en stock, entrega rápida.  
Models in stock, quick delivery.

Opción de colores especiales bajo pedido.  
Option of special colours on request.





COLECCIÓN LISA  
PLAIN COLLECTION

**STRUGAL A 100 1VEL**



COLECCIÓN LISA  
PLAIN COLLECTION

**STRUGAL A 100 4VA**

# Colección Fresada

Grooved collection

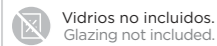

Vidrios no incluidos.  
Glazing not included.

Espesor de acristalamiento máximo:  
Maximum glazing:

Puerta interior: 6 mm,  
vidrio laminar 33.1 recomendado  
Inner door: 6mm  
laminated glass: 33.1 recommended

Fijo interior: 10 mm,  
vidrio laminar 55.1 recomendado  
Interior fixed: 10 mm  
laminated glass: 55.1 recommended



Modelos en stock,  
entrega rápida.  
Models in stock,  
quick delivery.

Opción de colores  
especiales bajo pedido.  
Option of special  
colours on request.



El fresado de las puertas es una mecanización en forma de pico lacada del mismo color de la hoja.  
The door milling features a peaked design, machined and lacquered in the same color as the door leaf.



COLECCIÓN FRESADA  
GROOVED COLLECTION

**STRUGAL A 200 4FH1**



COLECCIÓN FRESADA  
GROOVED COLLECTION

**STRUGAL A 200 2FH**



COLECCIÓN FRESADA  
GROOVED COLLECTION

**STRUGAL A 200 4FH2**



COLECCIÓN FRESADA  
GROOVED COLLECTION

**STRUGAL A 200 2FV**



COLECCIÓN FRESADA  
GROOVED COLLECTION

**STRUGAL A 200 2FV/V**



COLECCIÓN FRESADA  
GROOVED COLLECTION

**STRUGAL A 200 2FH1FV**



COLECCIÓN FRESADA  
GROOVED COLLECTION

**STRUGAL A 200 4FH2FV**



COLECCIÓN FRESADA  
GROOVED COLLECTION

**STRUGAL A 200 2PF**



COLECCIÓN FRESADA  
GROOVED COLLECTION

**STRUGAL A 200 2PF/V**

# Colección Incrustación de aluminio

Aluminium Inlay collection



STRUGAL A 300 4IH1



STRUGAL A 300 4IH1/V



STRUGAL A 300 4IH2



STRUGAL A 300 4IH2/V



STRUGAL A 300 2IH1



STRUGAL A 300 2IH1/V



STRUGAL A 300 2IV

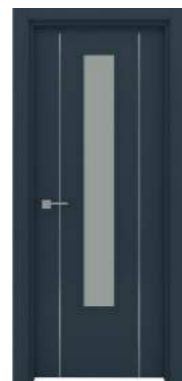

STRUGAL A 300 2IV/V



STRUGAL  
F 100 C



STRUGAL  
F 100 C /V



STRUGAL  
F 300 2FH



STRUGAL  
F 300 4FH1



STRUGAL  
F 300 4FH2



Vidrios no incluidos.  
Glazing not included.

Espesor de acristalamiento máximo:  
Maximum glazing:

Puerta interior: 6 mm,  
vidrio laminar 33.1 recomendado  
Inner door: 6mm  
laminated glass: 33.1 recommended

Fijo interior: 10 mm,  
vidrio laminar 55.1 recomendado  
Interior fixed: 10 mm  
laminated glass: 55.1 recommended



Modelos en stock, entrega rápida.  
Models in stock, quick delivery.

Opción de colores especiales bajo pedido.  
Option of special colours on request.

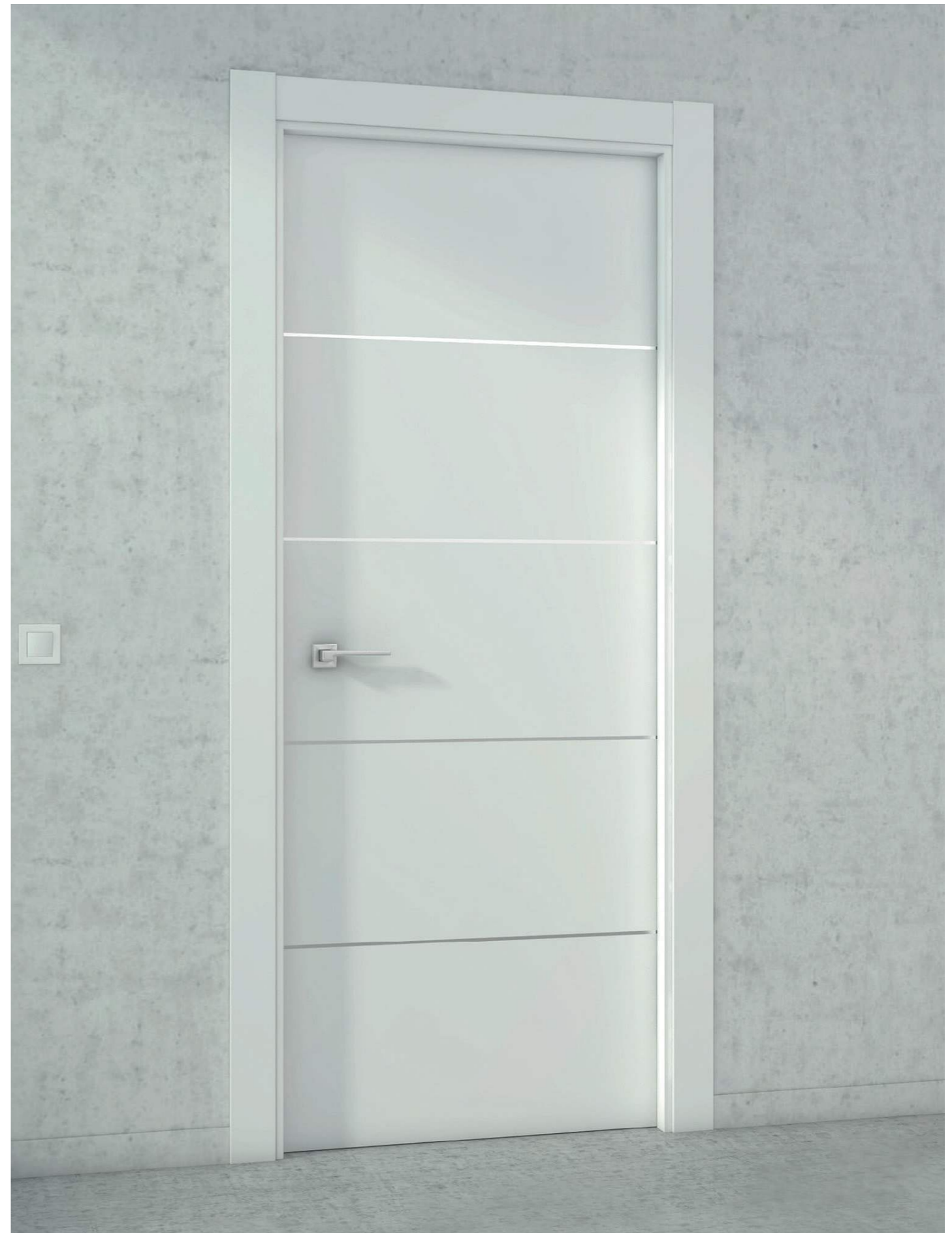

COLECCIÓN INCRUSTACIÓN DE ALUMINIO  
ALUMINIUM INLAY COLLECTION

**STRUGAL A 300 4IH1**



COLECCIÓN INCRUSTACIÓN DE ALUMINIO  
ALUMINIUM INLAY COLLECTION

**STRUGAL A 300 4IH2**



COLECCIÓN INCRUSTACIÓN DE ALUMINIO  
ALUMINIUM INLAY COLLECTION

**STRUGAL A 300 4IH2/V**



COLECCIÓN INCRUSTACIÓN DE ALUMINIO  
ALUMINIUM INLAY COLLECTION

**STRUGAL A 300 2IH1**



COLECCIÓN INCRUSTACIÓN DE ALUMINIO  
ALUMINIUM INLAY COLLECTION

**STRUGAL A 300 2IH1/V**



COLECCIÓN INCRUSTACIÓN DE ALUMINIO  
ALUMINIUM INLAY COLLECTION

**STRUGAL A 300 2IV**

# Características técnicas

Technical characteristics



## Colección Lisa | Fresada | Incrustación de aluminio

Plain | Grooved | Aluminium Inlay collection

**MEDIDAS ESTÁNDAR BLOCK**

Standard block size

**MEDIDA HOJA**  
Leaf size

**MEDIDA HOJA + MARCO**  
Leaf + frame size

Ancho (mm) Width (mm)	Alto (mm) Height (mm)	Ancho (mm) Width (mm)	Alto (mm) Height (mm)
620	2030 / 2110	659	2055 / 2135
720	2030 / 2110	759	2055 / 2135
820	2030 / 2110	859	2055 / 2135
920	2030 / 2110	959	2055 / 2135

**NORMATIVA**  
Regulations

**REDUCCIÓN ACÚSTICA 25 dB**  
UNE EN 10140:2011  
Acoustic reduction 25 dB  
UNE EN 10140:2011

**MEDIDAS TAPAJUNTAS / SOLAPES**  
Flashing / Overlap sizes

45 mm / 70 mm / 90 mm  
Ext 90 x 42 mm / Ext 90 x 142 mm

**MEDIDAS ESPECIALES**  
Special sizes

**MEDIDA TOTAL HOJA + MARCO**  
Total size of leaf + frame

Ancho (mm) Width (mm)	Alto (mm) Height (mm)
1239 máx/max.	2725 máx/max.

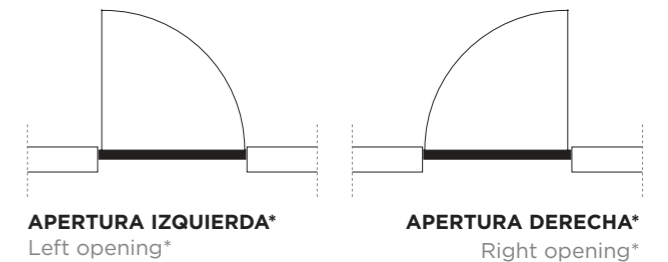

\*Vista desde el exterior. \* View from exterior.

# PUERTAS DE INTERIOR CORREDERAS

INTERIOR SLIDING DOORS



**Opción 2 hojas.** Double door option.



**Todos los modelos abatibles se pueden hacer correderas. Los modelos en stock son los mismos que en las puertas practicables.**

All hinged models can be made sliding. The models in stock are the same as for the standard opening doors.

Una alternativa novedosa en aluminio que ofrece una solución eficaz y definitiva a los problemas de la madera, con sistema de apertura corredera, en armazón encastrable en tabique de obra o panel de yeso, que permite el aprovechamiento máximo del espacio en las estancias que así lo requieran. Diseño personalizado a cada necesidad.

Estéticamente permite unificar acabados con las puertas exteriores, frentes de armario, ventanas y rodapiés.

A unique alternative in aluminium that offers an effective and definitive solution to the problems of wood, with a sliding opening system in a frame that can be embedded in a brick wall or plaster panel, to allow maximum use of space in rooms where required. Personalised design for every need.

Aesthetically, it allows unification of finishes with exterior doors, closet doors, windows and skirting boards.





COLECCIÓN PUERTA CORREDERA  
SLIDING DOOR COLLECTION

**STRUGAL A 300 2IV CORREDERA**



COLECCIÓN PUERTA CORREDERA  
SLIDING DOOR COLLECTION

**STRUGAL A 100 C CORREDERA**

# PUERTAS DE INTERIOR EI30

PEDESTRIAN EI30 DOORS



STRUGAL AEI 400 C



STRUGAL AEI 400 4H



STRUGAL AEI 400 2H



STRUGAL AEI 400 6H



STRUGAL AEI 400 6H2V



STRUGAL AEI 400 2V1



STRUGAL AEI 400 2V2



STRUGAL AEI 400 2H1V



STRUGAL AEI 400 4V



STRUGAL AEI 400 K

Puerta con prestaciones de resistencia al fuego durante 30 minutos y resistencia al impacto. Excelente solución técnica y estética dirigida a hoteles, oficinas y viviendas unifamiliares y plurifamiliares.

Posibilidad de adaptación a la cerradura determinada, según requerimientos del proyecto. Estéticamente permite unificar acabados con las puertas interiores, frentes de armario, ventanas y rodapiés.

Door with 30-minute fire resistance and impact resistance. Excellent technical and aesthetic solution aimed at hotels, offices and single-family and multifamily homes.

Possibility of adaptation to the specific opening, according to project requirements. Aesthetically, it allows unification of finishes with interior doors, closet doors, windows and skirting boards.

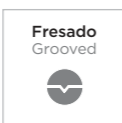

Opción de colores especiales bajo pedido.  
Option of special colours on request.



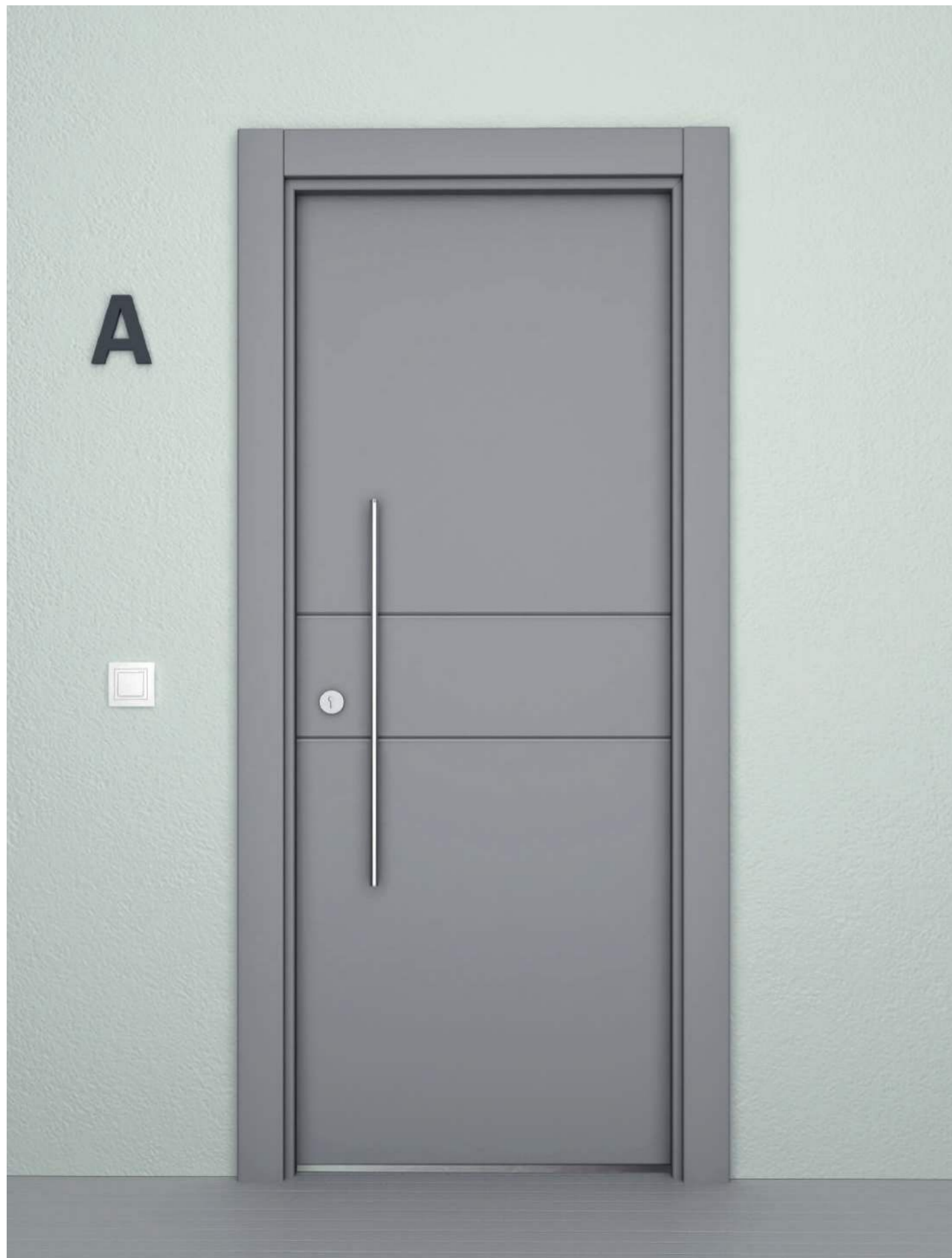

# Características técnicas

Technical characteristics



## Puerta de interior con características de resistencia al fuego EI30

Pedestrian door with EI30 fire resistance characteristics

### MEDIDAS ESTÁNDAR BLOCK

Standard block size

### INSTALACIÓN A PREMARCO

Subframe installation

#### MEDIDA HOJA

Leaf size

#### MEDIDA HOJA + MARCO

Leaf + frame size

Ancho (mm) Width (mm)	Alto (mm) Height (mm)	Ancho (mm) Width (mm)	Alto (mm) Height (mm)
820	2030	861	2055
820	2110	861	2135
920	2030	961	2055
920	2110	961	2135

### MEDIDAS ESPECIALES

Special sizes

#### MEDIDA TOTAL HOJA + MARCO

Total size of leaf + frame

Ancho (mm) Width (mm)	Alto (mm) Height (mm)
1041 máx/max.	2425 máx/max.

### NORMATIVA

Regulations

CLASIFICACIÓN EI<sub>2</sub>30 C5 UNE EN 16034-1: 2016  
Classification EI<sub>2</sub>30 C5 UNE EN 16034-1: 2016

CLASIFICACIÓN CLASE 5 IMPACTO UNE EN 13049:2003  
Classification class 5 impact UNE EN 13049:2003

CLASIFICACIÓN CATEGORÍA 5 UNE EN 1191  
Classification category 5 UNE EN 1191

REDUCCIÓN ACÚSTICA DE 34 dB UNE EN 10140:2011  
Acoustic reduction of 34 dB UNE EN 10140:2011

### MEDIDAS MARCO PUERTA EI30

EI30 door frame size

120 X 31 mm

### MEDIDAS TAPAJUNTAS / SOLAPES

Flashing / Overlap sizes

45 mm / 70 mm / 90 mm  
Ext 90 x 42 mm / Ext 90 x 142 mm

COLECCIÓN PUERTAS EI30  
EI30 DOOR COLLECTION

**STRUGAL EI30 400 2H**

# PUERTAS DE EXTERIOR

EXTERIOR DOORS



**Opción 2 hojas.** Double door option.

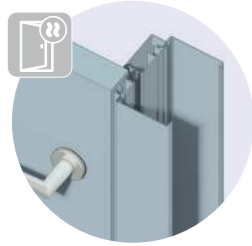

**Opción rotura del puente térmico**  
Thermal break option

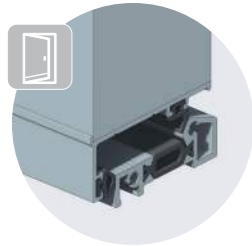

**Solera con rotura de puente térmico**  
Bottom rail with thermal break

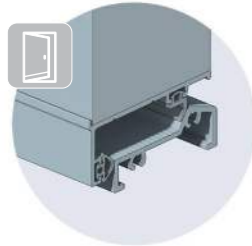

**Solera estándar**  
Standard bottom rail

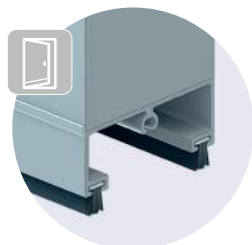

**Cortavientos**  
Windbreak

Diseñadas para ofrecer seguridad antirrobo, resistencia y durabilidad. Añaden valor de diseño y estilo al conjunto de la vivienda.

La incorporación del conjunto de solera inferior mejora la estanquidad al bloquear el paso del viento, del agua, la suciedad y el ruido que proviene del exterior.

Aislamiento de la temperatura exterior con la variable del marco y solera con rotura de puente térmico. Aporta mayor confort en el ambiente interior y contribuye considerablemente al ahorro energético.

Estéticamente permite unificar acabados con las puertas interiores, puertas exteriores, ventanas y rodapiés. Opción de colocación de fijos superiores y laterales.

Designed to offer anti-theft security, resistance and durability. They add design value and style to the whole house.

The incorporation of the lower sill assembly improves the tightness by blocking the passage of wind, water, dirt, and noise coming from the outside.

Insulation from the temperature outside thanks to the frame and bottom rail with THERMAL BREAK. It provides greater comfort for the interior environment and contributes considerably to energy savings.

Aesthetically, it allows unification of finishes with interior doors, exterior doors, windows and skirting boards. Option for top and lateral installation.



# Colección Lisa y Fresada

Plain and Grooved collection



Opción rotura del puente térmico. Thermal break option.



STRUGAL A 400 C    STRUGAL A 400 4H    STRUGAL A 400 2H    STRUGAL A 400 6H    STRUGAL A 400 6H2V



STRUGAL A 400 2V1    STRUGAL A 400 2V2    STRUGAL A 400 2H1V    STRUGAL A 400 4V    STRUGAL A 400 K

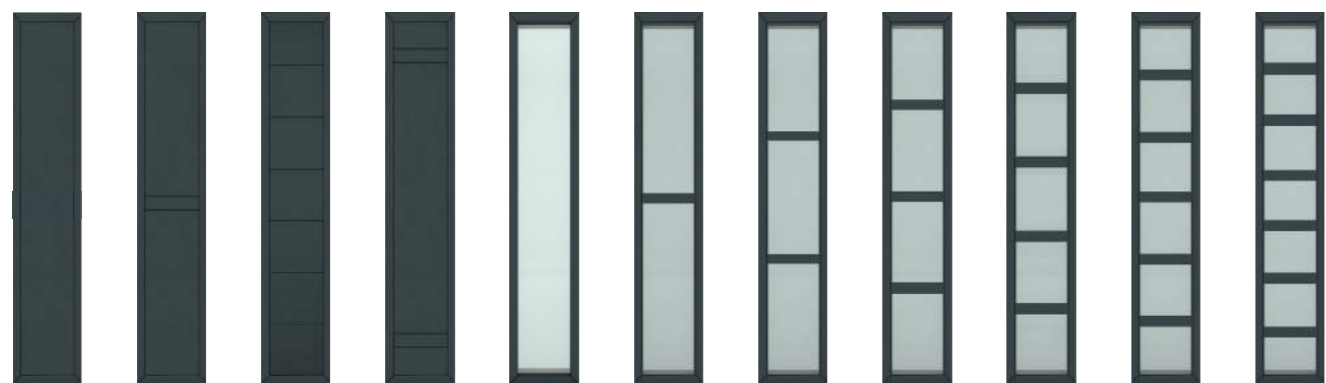

STRUGAL F400C    STRUGAL F400 2H    STRUGAL F400 4H1    STRUGAL F400 H2    STRUGAL F400 1V    STRUGAL F400 1DIV    STRUGAL F400 2DIV    STRUGAL F400 3DIV    STRUGAL F400 4DIV    STRUGAL F400 5DIV    STRUGAL F400 6DIV

Vidrios no incluidos.  
Glazing not included.

Esesor de acristalamiento máximo:  
Maximum glazing:

Fijo exterior: 26 mm,  
44.1/8/44.1 recomendado  
Exterior fixed: 26 mm  
44.1/8/44.1 recommended

Fresado  
Grooved



Este modelo, en "versión de stock" con RPT, sólo está disponible en monocolor.  
The "stock version" of this model with TB is only available in one colour.

Modelos en stock, entrega rápida.  
Models in stock, quick delivery.

Opción de colores especiales bajo pedido.



COLECCIÓN LISA Y FRESADA  
PLAIN AND GROOVED COLLECTION

**STRUGAL A 400 C**



COLECCIÓN LISA Y FRESADA  
PLAIN AND GROOVED COLLECTION

**STRUGAL A 400 2H**



COLECCIÓN LISA Y FRESADA  
PLAIN AND GROOVED COLLECTION

**STRUGAL A 400 6H**





COLECCIÓN LISA Y FRESADA  
PLAIN AND GROOVED COLLECTION

**STRUGAL A 400 6H2V**



COLECCIÓN LISA Y FRESADA  
PLAIN AND GROOVED COLLECTION

**STRUGAL A 400 2H1V**





## BIMODELO

UN DISEÑO INTERIOR  
Y OTRO EXTERIOR

**DOUBLE MODEL**, ONE DESIGN  
FOR THE INNER SIDE AND ONE  
FOR THE OUTER SIDE

**Opción de BICOLOR en  
puertas RPT. DUAL COLOUR**  
option in TB doors.



CARA INTERIOR  
INNER SIDE

COLECCIÓN LISA Y FRESADA  
PLAIN AND GROOVED COLLECTION

**STRUGAL A 400 K**



# Colección Duelas

Rustic collection



Opción rotura del puente térmico. Thermal break option.



STRUGAL A 500 D1



STRUGAL A 500 D2



STRUGAL A 500 D3



STRUGAL F 500 C



STRUGAL F 500



STRUGAL F 500 1VZ



STRUGAL F 500 3VZ



STRUGAL F 500 1V



STRUGAL F 500 1DIV



STRUGAL F 500 2DIV



STRUGAL F 500 3DIV



STRUGAL F 500 4DIV



STRUGAL F 500 5DIV



STRUGAL F 500 6DIV



Vidrios no incluidos.  
Glazing not included.

Espesor de acristalamiento máximo:  
Maximum glazing:  
Fijo exterior: 26 mm.  
44,1/8/44,1 recomendado  
Exterior fixed: 26 mm  
44,1/8/44,1 recommended

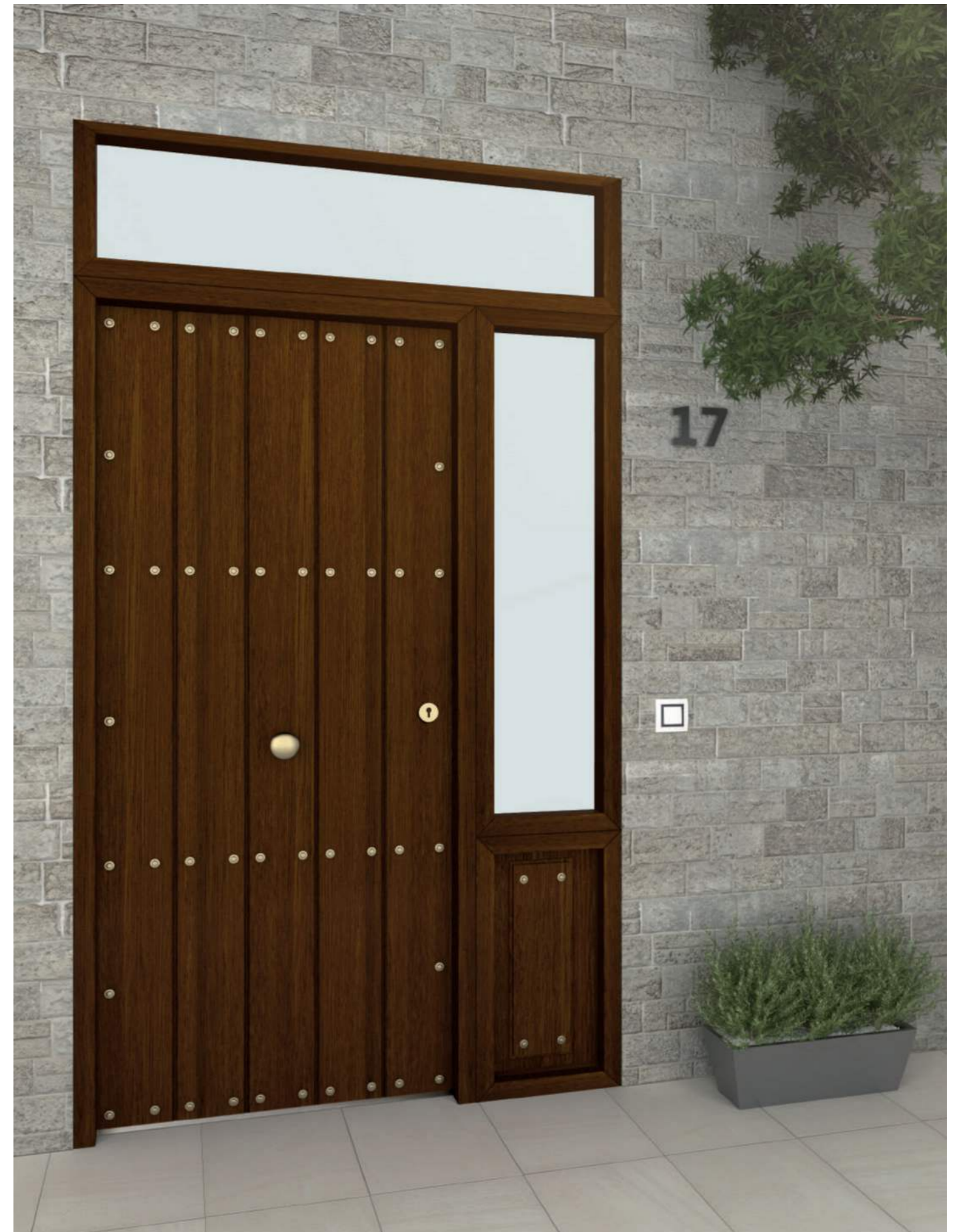

COLECCIÓN PUERTAS DE EXTERIOR CON DUELAS  
EXTERIOR RUSTIC COLLECTION

STRUGAL A 500 D1 + F500 1VZ



COLECCIÓN PUERTAS DE  
EXTERIOR CON DUELAS  
EXTERIOR RUSTIC COLLECTION

**STRUGAL A 500 D1**



COLECCIÓN PUERTAS DE  
EXTERIOR CON DUELAS  
EXTERIOR RUSTIC COLLECTION

**STRUGAL A 500 D3**



# Colección Vidrio

Glazed collection



Opción rotura del puente térmico. Thermal break option.



STRUGAL A 600 1VEL



STRUGAL A 600 2VEL



STRUGAL A 600 3VE



STRUGAL A 600 5VE



STRUGAL A 600 3VA



STRUGAL A 600 4VE



STRUGAL F 600  
FIVA



STRUGAL F 600  
1DIV



STRUGAL F 600  
2DIV



STRUGAL F 600  
3DIV



STRUGAL F 600  
4DIV



STRUGAL F 600  
5DIV



STRUGAL F 600  
6DIV



Vidrios no incluidos.  
Glazing not included.

Espesor de acristamiento máximo:  
Maximum glazing:  
Fijo exterior: 26 mm,  
44.1/8/44.1 recomendado  
Exterior fixed: 26 mm  
44.1/8/44.1 recommended



Fresado  
Grooved

Composición del vidrio de las hojas por  
fabricación: 4+4/25/4+4, con butiral  
translúcido en los dos laminados.

Composition of the glass for the leaves  
for manufacture: 4+4/25/4+4, with  
translucent butyral in both plates.

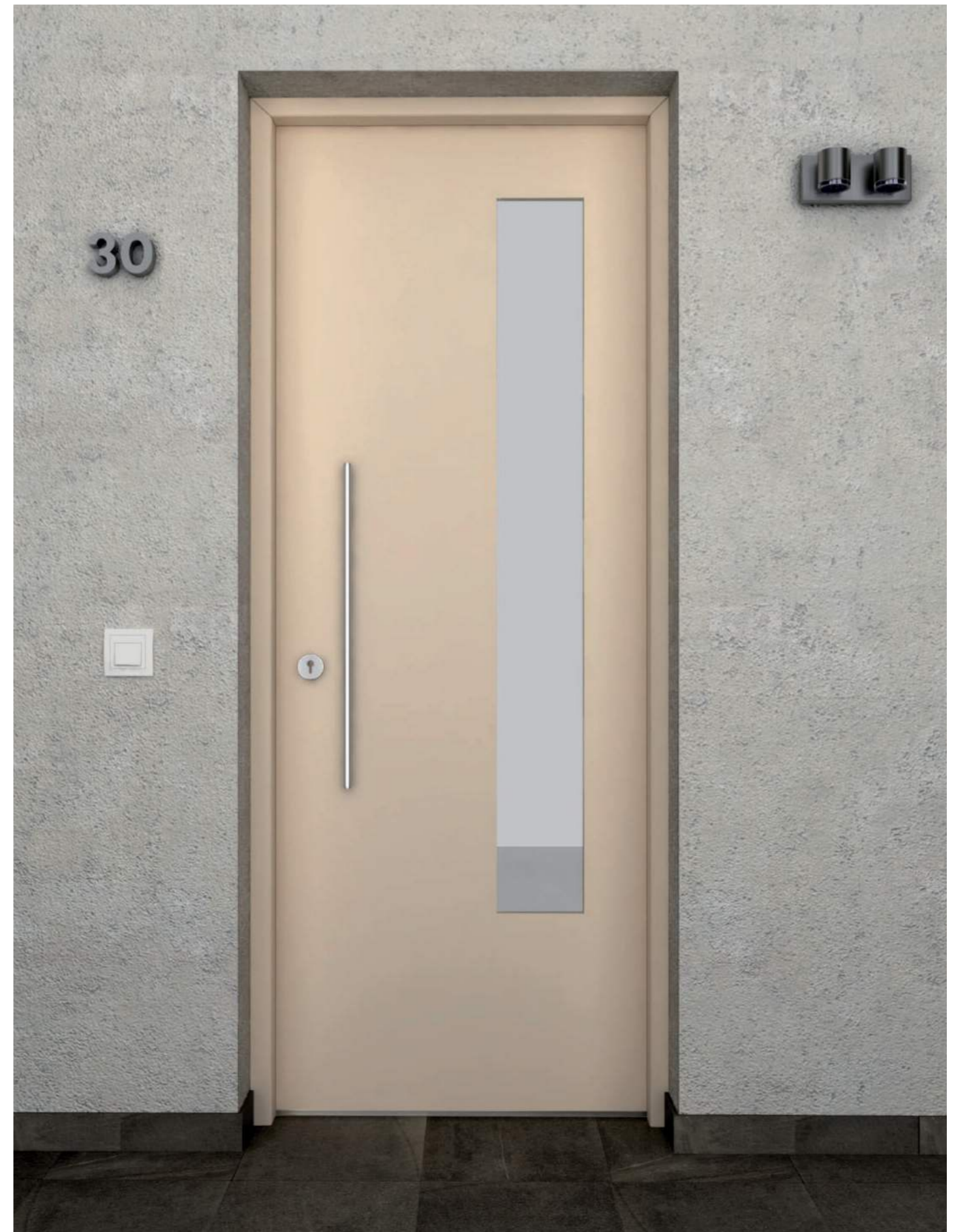

COLECCIÓN PUERTAS DE  
EXTERIOR CON VIDRIO  
GLAZED EXTERIOR DOOR  
COLLECTION

STRUGAL A 600 1VEL



COLECCIÓN PUERTAS DE  
EXTERIOR CON VIDRIO  
GLAZED EXTERIOR DOOR  
COLLECTION

**STRUGAL A 600 2VEL**



COLECCIÓN PUERTAS DE  
EXTERIOR CON VIDRIO  
GLAZED EXTERIOR DOOR  
COLLECTION

**STRUGAL A 600 3VE**





COLECCIÓN PUERTAS DE  
EXTERIOR CON VIDRIO  
GLAZED EXTERIOR DOOR  
COLLECTION

**STRUGAL A 600 5VE**



COLECCIÓN PUERTAS DE  
EXTERIOR CON VIDRIO  
GLAZED EXTERIOR DOOR  
COLLECTION

**STRUGAL A 600 3VA**





# Características técnicas

Technical characteristics



## Colección Lisa | Fresada | Duelas | Vidrio

Plain | Grooved | Rustic | Glazed collection

### MEDIDAS ESTÁNDAR BLOCK

Standard block size

### INSTALACIÓN A PREMARCO

Pre-frame installation

### INSTALACIÓN DIRECTO A OBRA

Installed directly on a fixed structure

### MEDIDA HOJA

Leaf size

### MEDIDA HOJA + MARCO

Leaf + frame size

### MEDIDA HOJA + MARCO

Leaf + frame size

Ancho (mm) Width (mm)	Alto (mm) Height (mm)	Ancho (mm) Width (mm)	Alto (mm) Height (mm)	Ancho (mm) Width (mm)	Alto (mm) Height (mm)
820	2030/2110	861	2055/2135	893	2071/2151
920	2030/2110	961	2055/2135	993	2071/2151

### MEDIDAS ESPECIALES

Special sizes

MEDIDA TOTAL HOJA + MARCO		
Total size of leaf + frame		
	Ancho (mm) Width (mm)	Alto (mm) Height (mm)
Con premarco With pre-frame 120x31	1241 máx./max.	2525 máx./max.
Directo a obra Direct on site 120x47	1273 máx./max.	2541 máx./max.

### MEDIDAS MARCO PUERTA EXTERIOR

Exterior door frame size

DIRECTO A OBRA Direct on site	CON PREMARCO With pre-frame
120X47 mm	120X31 mm

### MEDIDAS TAPAJUNTAS/SOLAPES

Flashing/overlap sizes

45 mm / 70 mm / 90 mm  
Ext 90 x 42 mm / Ext 90 x 142 mm

### NORMATIVA

Regulations

<b>CLASIFICACIÓN GRADO RC3</b> <b>ANTIEFRACCIÓN UNE EN 1627: 2011</b> Classification grade RC3 burglary resistance UNE-EN 1627: 2011	<b>CLASIFICACIÓN CLASE 5 IMPACTO</b> <b>UNE EN 13049:2003</b> Classification class 5 impact UNE-EN 13049:2003	<b>CLASIFICACIÓN CATEGORÍA 5</b> <b>UNE EN 1191</b> Classification category 5 UNE-EN 1191	<b>REDUCCIÓN ACÚSTICA DE 34 dB</b> <b>UNE EN 10140:2011</b> Acoustic reduction of 34 dB UNE-EN 10140:2011
--	---	---	---

COLECCIÓN PUERTAS DE EXTERIOR CON VIDRIO  
GLAZED EXTERIOR DOOR COLLECTION

**STRUGAL A 600 4VE**



# FRENTES DE ARMARIO

CLOSET DOORS

Los frentes de armario STRUGAL son una alternativa a los frentes de armario en madera convencionales del mercado. Ofrecen ventajas de DURABILIDAD al no desajustarse ni perder su forma original por el uso. Son RESISTENTES al contacto con el agua y a la humedad, y al ataque de insectos como la termita y la carcoma. Permite igualar modelos y acabados con las puertas y rodapiés.

Sistema de apertura abatible y corredera, se fabrican en medidas especiales y sin límite de hojas.

STRUGAL closet doors are an alternative to conventional wooden closet doors found on the market. They offer the advantage of DURABILITY as they do not come loose or lose their original shape due to use. They are RESISTANT to contact with water and humidity, and to attack by insects such as termites and woodworms. They allow you to match models and finishes with doors and skirting boards.

The hinged or sliding opening system is manufactured in special sizes and without limit on the number of leaves.



# Frentes de armario corredera

Sliding closet doors

## COLECCIÓN LISA Plain collection



STRUGAL ARC 100C

## COLECCIÓN FRESADA Grooved collection



STRUGAL ARC 200  
4FH1



STRUGAL ARC 200  
2FH



STRUGAL ARC 200  
4FH2



STRUGAL ARC 200 2FV



STRUGAL ARC 200  
2FH1FV



STRUGAL ARC 200  
4FH2FV



STRUGAL ARC 200 2PF



STRUGAL ARC 200 FV

### MEDIDA MÁXIMA HUECO Maximum gap size

Alto (mm) Height (mm)	Ancho (mm) Width (mm)
2470	Ilimitado Unlimited

### MEDIDAS FABRICACIÓN HOJA Leaf manufacture size

Alto máx. (mm) Max. height (mm)	Ancho máx. (mm) Max. width (mm)	Ancho mín. (mm) Min. width (mm)
2400	1000	450

✕ SISTEMA DE FRENO opcional.  
Optional BRAKE SYSTEM.

☐ Posibilidad de hoja en espejo.  
Option of leaf with mirror.



FRENTES DE ARMARIO CORREDERA  
SLIDING CLOSET DOORS

**STRUGAL ARC 200 4HF1**

# Frentes de armario abatible

Hinged closet doors

## COLECCIÓN LISA Plain collection



STRUGAL ARA 100C

## COLECCIÓN FRESADA Grooved collection



STRUGAL ARA 200 4FH1



STRUGAL ARA 200 2FH



STRUGAL ARA 200 4FH2



STRUGAL ARA 200 2FV



STRUGAL ARA 200 2FH1FV



STRUGAL ARA 200 4FH2FV



STRUGAL ARA 200 2PF



STRUGAL ARA 200 FV

### MEDIDA MÁXIMA HUECO Maximum gap size

Alto (mm) Height (mm)	Ancho (mm) Width (mm)
2430	Ilimitado Unlimited

### MEDIDAS FABRICACIÓN HOJA Leaf manufacture size

Alto máx. (mm) Max. height (mm)	Ancho máx. (mm) Max. width (mm)	Ancho mín. (mm) Min. width (mm)
2400	700	350



FRENTES DE ARMARIO ABATIBLES  
HINGED CLOSET DOORS

**STRUGAL ARA 100C**

 Sistema SOFT CLOSE incluido.  
SOFT CLOSE system included.

# Frentes de armario corredera Panel Japonés

Japanese Panel sliding closet doors

Esta opción de apertura corredera permite llegar a una altura de 3270 mm sin perder la estabilidad y rigidez de la hoja con el perfil de refuerzo horizontal.

This sliding open option can reach a height of 3270 mm without losing the stability and rigidity of the leaf with the horizontal reinforcement section.

#### MEDIDA MÁXIMA HUECO Maximum gap size

Alto (mm) Height (mm)	Ancho (mm) Width (mm)
3270	Ilimitado Unlimited

#### MEDIDAS FABRICACIÓN HOJA Leaf manufacture size

Alto máx. (mm) Max. height (mm)	Ancho máx. (mm) Max. width (mm)	Ancho mín. (mm) Min. width (mm)
< 2600	1000	450
> 2600 Hasta Up to 3200	1000	600



FRENTES DE ARMARIO CORREDERA  
PANEL JAPONÉS  
JAPANESE PANEL SLIDING  
CLOSET DOORS

**STRUGAL ARJ 100C**

# RODAPIÉ

SKIRTING BOARD

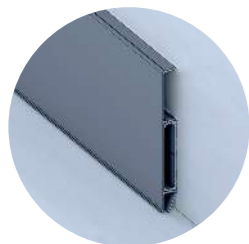

**Rodapié estándar**  
Standard skirting board

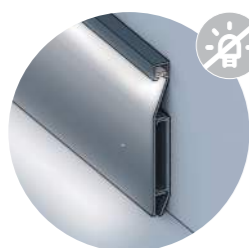

**Rodapié para luz LED**  
Skirting board for LED light

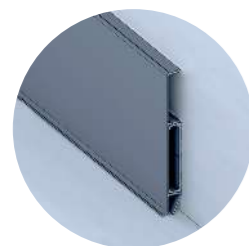

**Rodapié tarima**  
Skirting board

Rodapiés con características de inalterabilidad al paso del tiempo. Resistencia a la humedad y a las patologías de insectos y microorganismos. Fácil instalación. El sistema de clipaje permite montar y desmontar para el paso de cableado o para mantenimiento. Opción estándar y opción para luz LED. Además, rodapié tarima para cubrir la junta de dilatación.

Estéticamente permite unificar acabados con las puertas interiores, puertas exteriores, frentes de armario, ventanas y rodapiés.

Skirting boards do not change over time. Resistant to humidity and attacks by insects and microorganisms. Easy installation. The clipping system allows assembly and disassembly for the passage of wiring or for maintenance. Standard option and LED light option. In addition, wooden skirting board to cover the expansion joint.

Aesthetically, it allows unification of finishes with interior doors, exterior doors, closet doors, windows and skirting boards.



Luz LED no incluida. LED light not included.

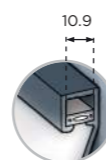

(10.9 mm con una apertura de 7.5 mm)  
(10.9 mm with an aperture of 7.5 mm)

Se recomienda poner tiras LED IP20 con anchos desde 8 mm hasta 10 mm.

IP20 LED strips with widths from 8 mm to 10 mm are recommended.





RODAPIÉ  
SKIRTING BOARD

NUESTRO  
**COMPROMISO**

OUR COMMITMENT

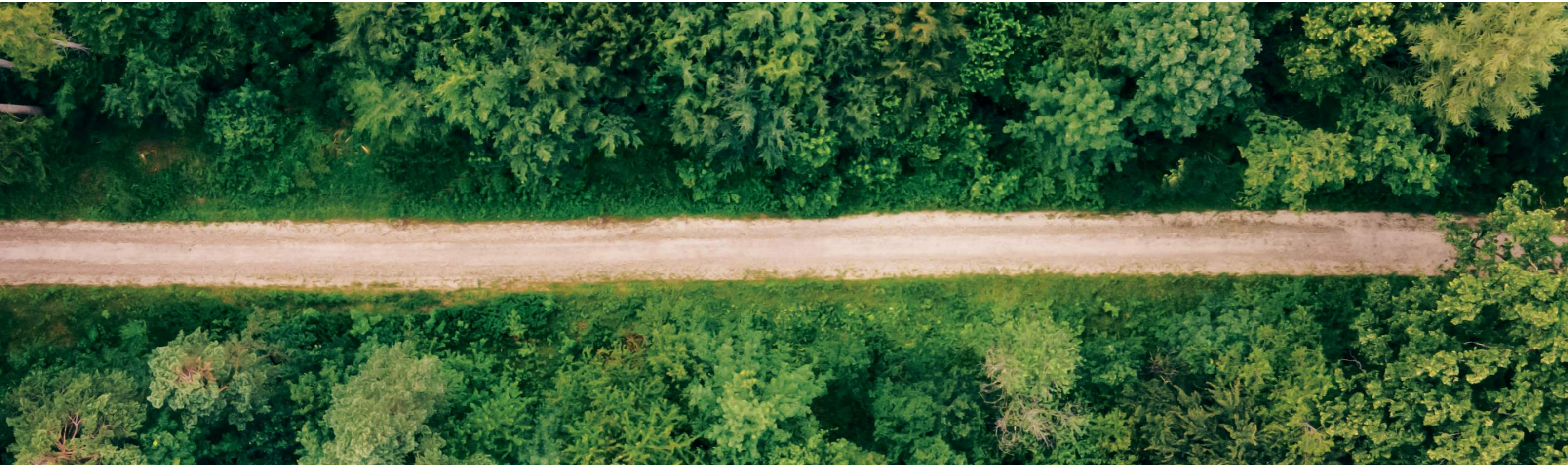

**Funcionalidad, creatividad  
y respeto por el medioambiente.**

Functionality, creativity  
and respect for the environment.



## DISEÑO PERSONALIZADO

PERSONALISED DESIGN

Las puertas de interior abatibles y correderas, las puertas exteriores, los frentes de armario y rodapiés añaden valor estético a los proyectos de interiorismo y arquitectura. **El conjunto de los productos permite unificar la imagen y el concepto estético de un espacio.**

STRUGAL propone una gama de acabados con colores y texturas de tendencia de alta calidad. Dispone de modelos que corresponden a diseños sobrios y elegantes. El cliente tiene la posibilidad de personalizar y hacer combinaciones entre las variables de acabados estándar o especiales, modelos y accesorios, según sus necesidades.

Hinged and sliding interior doors, exterior doors, closet doors and skirting boards add aesthetic value to interior design and architecture projects. The ensemble of products allows unification of the image and the aesthetic concept of a room.

STRUGAL offers a range of finishes with modern Highquality colours and textures. It has models that reflect sober and elegant design. The customer can personalise and create combinations that include options for standard or special finishes, models and accessories, according to their needs.

# Acabados

FINISHES

## ■ LACADOS | LACQUERED



STG



NEGRO



GRIS UMBRÍA



GRIS ANTRACITA



AZUL ZAFIRO



GRIS BASALTO



MARRÓN COBRE



VERDE PÁLIDO



GRIS TRÁFICO



GRIS BEIGE



MARFIL CLARO



BLANCO MATE

## ■ MADERA | WOOD



NOGAL OSCURO



ROBLE OSCURO



NOGAL

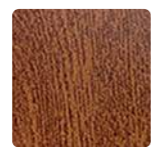

EMBERO

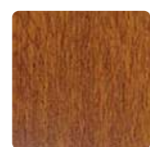

ROBLE GOLDEN



HAYA



ROBLE NATURAL



PINO GRIS

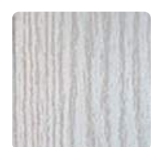

ROBLE BLANCO

## ■ COLORES ESPECIALES | SPECIAL COLOURS

Consultar opciones y disponibilidad e incrementos sobre el precio estándar.  
Consult options and availability, and increases on the standard price.

Todos los acabados excepto el BLANCO MATE son texturados.  
All finishes except BLANCO MATE are textured.

OPCIÓN BICOLOR disponible para puertas con RPT.  
TWO COLOUR OPTION available for doors with TB.

Los colores y las imágenes que los representan son orientativos y pueden presentar alguna diferencia en cuanto al patrón original. En los acabados con efecto madera pueden producirse pequeños cambios de tono de una sublimación a otra.

The colours and images representing them are indicative and there may be some difference in terms of the original pattern. In wood effect finishes there may be small changes in tone between prints.

# Accesorios y complementos

Accessories and accompaniments

# Soluciones para la arquitectura, el diseño y el interiorismo.

Solutions for architecture, design and interior design.

## ■ PUERTAS INTERIOR | INTERIOR DOORS



**JUEGO MANILLA ROSETA CUADRADA RECTA NÍQUEL SATINADO**  
Satin nickel **straight handle square rosette set**



**JUEGO MANILLA ROSETA CUADRADA RECTA INOX**  
Stainless steel **straight handle square rosette set**



**JUEGO MANILLA ROSETA CUADRADA NEGRO**  
Black handle **square rosette set**



**JUEGO MANILLA ROSETA REDONDA CURVA NÍQUEL SATINADO** (También disponible en acabado Bronce y Latón mate)  
Satin nickel **round rosette curved handle set** (also available in, bronze and matte brass finishes)



**JUEGO MANILLA ROSETA REDONDA RECTA NÍQUEL SATINADO**  
Satin nickel **straight handle round rosette set**



**JUEGO MANILLA ROSETA REDONDA RECTA INOX**  
Stainless steel **straight handle round rosette set**



**JUEGO MANILLA ROSETA REDONDA NEGRO**  
Black handle **round rosette set**



**JUEGO MANILLA PLACA CUADRADA INOX**  
Stainless steel **square plate handle set**



**JUEGO MANILLA PLACA CUADRADA "U" INOX**  
Stainless **"U" steel square plate handle set**



**CONDENA REDONDA NÍQUEL SATINADO** (También disponible en acabado Negro, Bronce y Latón mate)  
Satin nickel **round bolt** (also available in black, bronze and matte brass finishes)



**CONDENA REDONDA INOX**  
Stainless steel **round bolt**



**JUEGO TIRADOR REDONDO PUERTA CORREDERA NÍQUEL SATINADO**  
Satin nickel **sliding door round handle set**



**CONDENA CUADRADA NÍQUEL SATINADO** (También disponible en acabado Negro, Bronce y Latón mate)  
Satin nickel **square bolt** (also available in black, bronze and matte brass finishes)



**CONDENA CUADRADA INOX**  
Stainless steel **square bolt**



**JUEGO TIRADOR CUADRADO PUERTA CORREDERA NÍQUEL SATINADO**  
Satin nickel **sliding door square handle set**

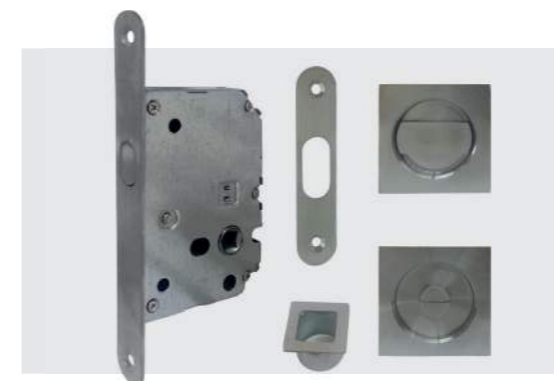

**KIT CORREDERA CONDENA C/C NS**  
Sliding door **bolt C/C NS kit**



**KIT CORREDERA CONDENA C/R NS**  
Sliding door **bolt C/R NS kit**

POMOS | KNOBS

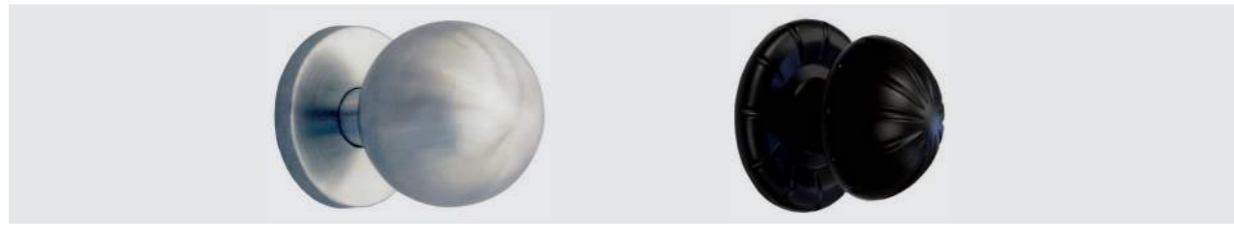

**POMO PUERTA BOLA INOX**  
Stainless steel door knob

**POMO PUERTA NEGRO**  
Black door knob

CLAVOS | STUDS

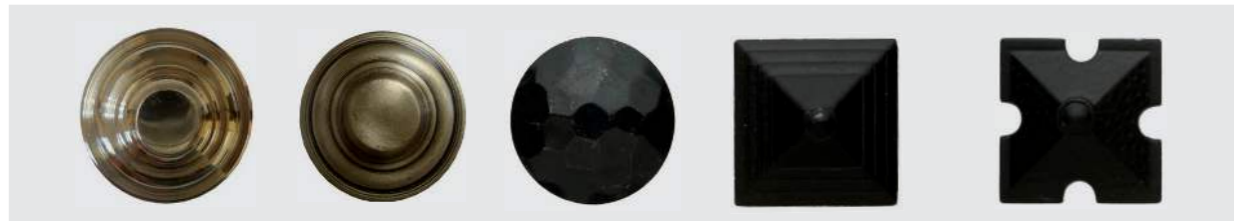

**CLAVO DORADO**  
Gold stud

**CLAVO BRONCE**  
Bronze stud

**CLAVO REDONDO NEGRO**  
Round black stud

**CLAVO CUADRADO NEGRO**  
Square black stud

**CLAVO ESTRELLA NEGRO**  
Black star stud

TIRADOR | HANDLE



**TIRADOR CUADRADO INOX 650 mm**  
650 mm stainless steel square handle

**TIRADOR 2140 INOX.** Longitudes disponibles - 40, 60, 120 cm  
2140 Stainless steel handle available lengths - 40, 60, 120 cm

**TIRADOR ALUMINIO RECTO ANODIZADO MATE**  
Matt aluminium anodised straight handle

**TIRADOR ALUMINIO RECTO NEGRO**  
Black straight aluminium handle

CERRADURAS | LOCKS



**CERRADURA ANTIPALANCA 1 PUNTO**  
1 Point anti-lever lock



**CERRADURA ANTIPALANCA 3 PUNTOS**  
3-Point anti-lever lock

**CERRADURA ANTIPALANCA AUTOMÁTICA 3 PUNTOS**  
Automatic 3-point anti-lever lock

★ **MANILLAS ESPECIALES, PUERTAS INTERIORES ABATIBLES Y EXTERIORES**  
**SPECIAL HANDLES, INTERIOR HINGED DOORS AND EXTERIOR DOORS**

**OBLIQ**



**DONLO**



**LIMIT**

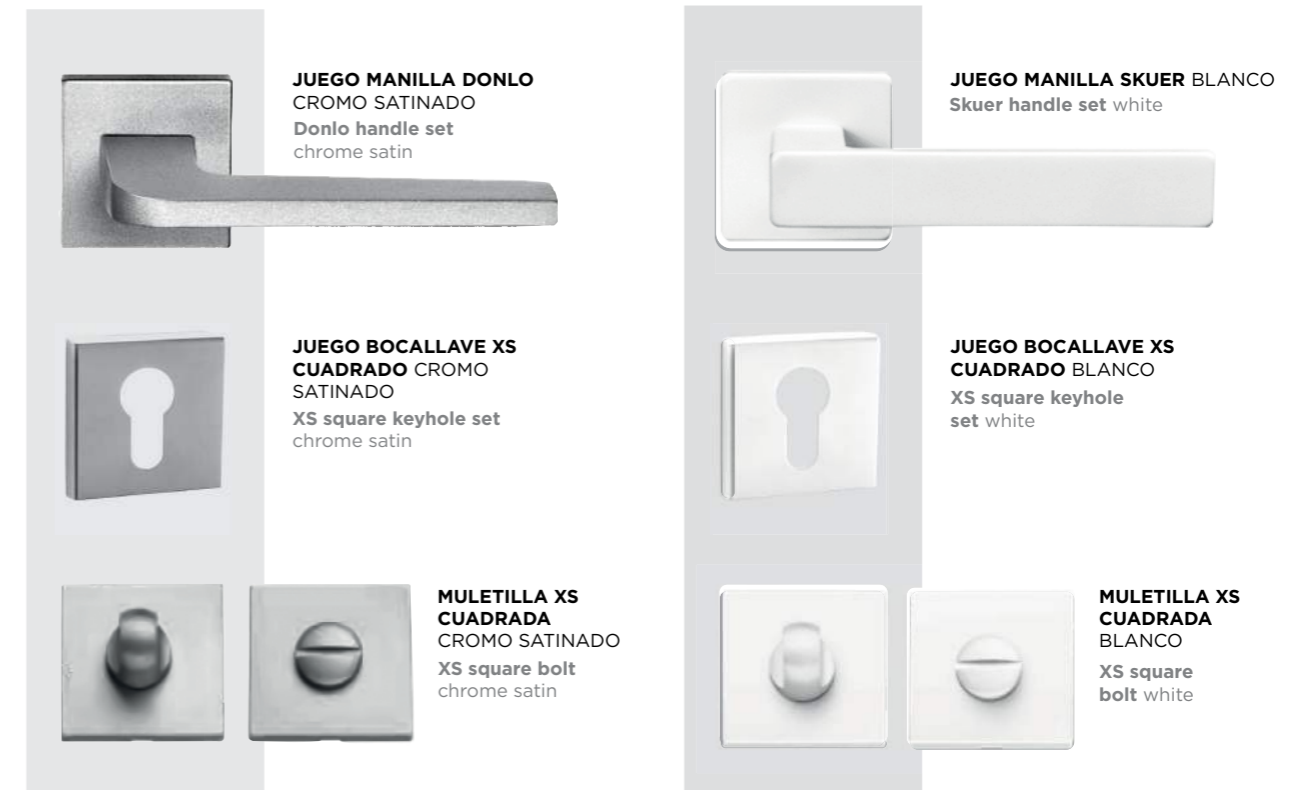
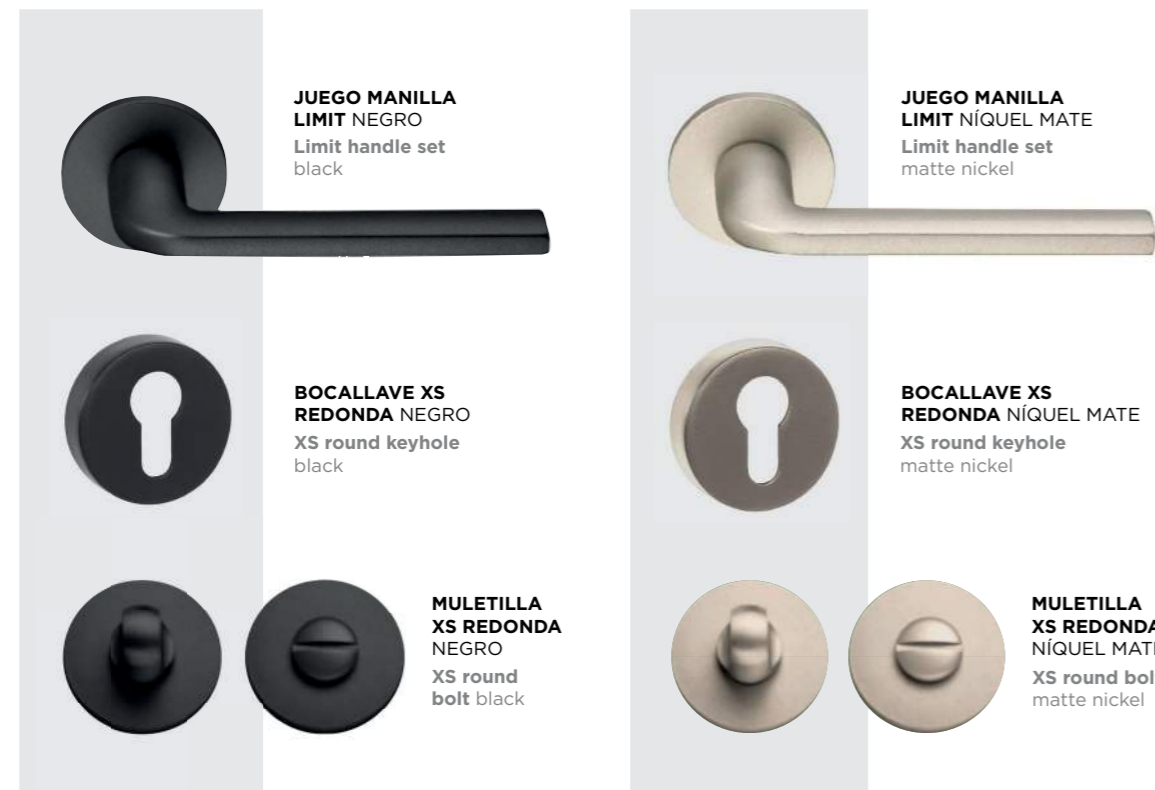



## SOSTENIBILIDAD

### SUSTAINABILITY

La práctica totalidad de los productos de aluminio puede, desde un punto de vista técnico y económico, ser reciclada repetidamente, para producir nuevos productos, sin que el metal pierda sus características y propiedades. Promovemos una economía circular con el fin de minimizar el impacto medioambiental de nuestros trabajos.

El uso de aluminio reciclado para la producción de un nuevo lingote de aluminio reduce el consumo energético en un 95 %, y todo ello sin generar residuos.

**En STRUGAL contamos con acuerdos con plantas de reciclaje de aluminio lo que nos permite poner en el mercado EVERPURE, nuestra gama de aluminio con menor impacto ambiental.**

Nuestros centros de producción están dotados de estaciones depuradoras que minimizan el impacto de aguas residuales en los procesos de lacado y anodizado. A su vez, poseemos la certificación 14001 de Bureau Veritas en nuestros sistemas de gestión y venta de perfiles de aluminio y una certificación a nuestra excelencia en política medioambiental mediante una **DAP (Declaración Ambiental de Producto)** certificada por AENOR.

**El ahorro energético y el uso de materiales sostenibles son un claro objetivo dentro de nuestra compañía.**

Almost all aluminum products can, from a technical and economic point of view, be recycled repeatedly to produce new products without the metal losing its characteristics and properties. We promote a circular economy in order to minimize the environmental impact of our work.

The use of recycled aluminum for the production of a new aluminum ingot reduces energy consumption by 95%, and all this without generating waste.

**At STRUGAL we have agreements with aluminum recycling plants, which allows us to put on the market EVERPURE, our range of aluminum with less environmental impact.**

Our production centers are equipped with wastewater treatment plants that minimize the impact of wastewater in the lacquering and anodizing processes. We also have Bureau Veritas 14001 certification for our management systems and sales of aluminum profiles, as well as certification of our excellence in environmental policy through an **Environmental Product Declaration (EPD)** certified by AENOR.

**Energy savings and the use of sustainable materials are a clear objective within our company.**

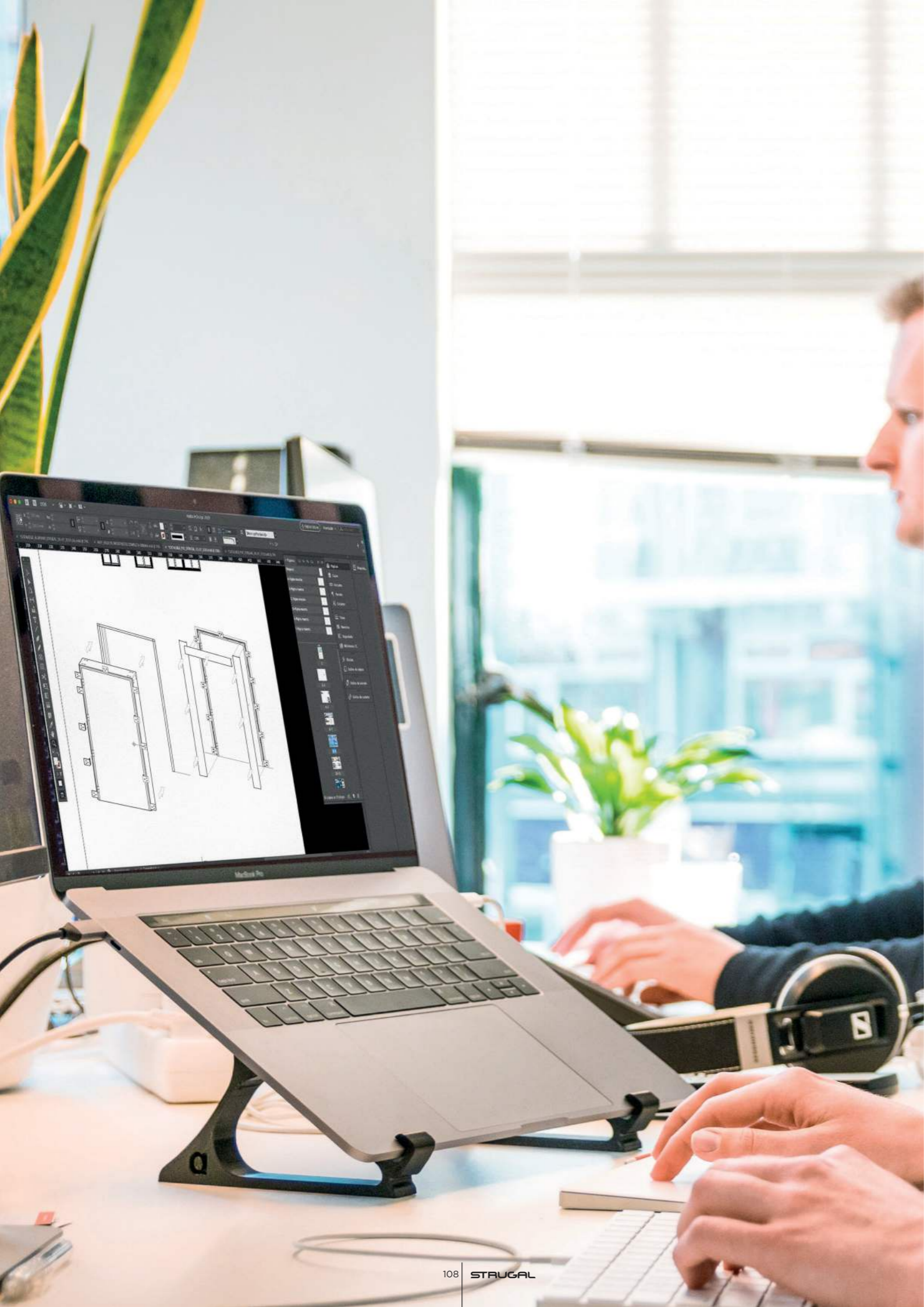

# AL SERVICIO DEL INSTALADOR

AT THE SERVICE OF THE INSTALLER



## ASISTENCIA TÉCNICA

STRUGAL cuenta con un **Servicio de Asistencia Técnica** para la atención individualizada de las consultas técnicas y normativas de instaladores, arquitectos y promotores.

- Resolución de detalles y encuentros en obra.
- Cálculo de estructuras.
- Asesoramiento CTE.
- Marcado CE.

## SOFTWARE PRESUPUESTACIÓN

STRUGAL pone a su disposición dos programas de presupuestación y gestión de pedidos de fácil manejo que le facilitará todas sus operaciones diarias. Consulte qué opción se adapta mejor a sus necesidades.

- Actualizado en tiempo real.
- Posibilidad de introducir su logotipo en los presupuestos.
- Consulta del estado de sus pedidos online.
- Modificación y ajuste de márgenes.

## MARCADO CE

El marcado CE indica que el producto cumple con el Reglamento (UE) 305/2011 de Productos de Construcción y que sus prestaciones han sido evaluadas conforme a normas armonizadas europeas, permitiendo su comercialización en el mercado de la Unión Europea.

## TECHNICAL ASSISTANCE

STRUGAL has a **Technical Assistance Service** to give individual attention to technical and regulatory queries from installers, architects and developers.

- Resolution of details and on site meetings.
- Calculation of structures.
- CTE advice.
- CE marking.

## SOFTWARE BUDGETING

STRUGAL has two easy-to-use budgeting and order management programmes at your disposal to facilitate all your daily operations. See which option best suits your needs.

- Real time updates.
- Option of placing your logo in the quotes.
- Checking the status of your online orders.
- Modification and adjustment of margins.

## CE MARKING

The CE MARKING is a technical passport for the product in Europe. It means that the product complies with the standards imposed by the European Directives for commercialisation in any EU country (EU) No. 305/2011.

This certification has been mandatory since February 2010 for the sale of windows and exterior pedestrian doors.

**All our products comply with the CE Marking regulations.**



## SOLVENCIA EN PRODUCCIÓN

PRODUCTION EFFICIENCY

Los centros de corte y mecanizado más modernos y automatizados de España nos permiten responder con **total solvencia e inmediatez a las más exigentes demandas de producción.**

En la actualidad contamos con una capacidad de producción de aluminio y PVC más de 300.000 unidades al año, lo que nos posiciona como **la empresa líder del sector en España.**

Nuestras líneas de producción están totalmente informatizadas a través de nuestro software de producción que nos permite tener un conocimiento a tiempo real de las cargas y flujos de las diferentes líneas.

Esto nos lleva a tener un estricto control sobre el proceso productivo optimizando los tiempos y costes de fabricación.

Todo el proceso productivo está diseñado y ejecutado en función de las normativas vigentes, con los controles de calidad y ensayos más exigentes que contribuyen a un **producto final de máxima calidad.**

The most modern and automated cutting and machining centres in Spain allow us to respond with **the utmost efficiency and immediacy to the most demanding production demands.**

Currently we have an aluminium and PVC production capacity of 300 000 units per year, which positions us as **the leading company in the sector in Spain.**

Our production lines are fully computerised through our production software, which provides us with real-time knowledge of the loads and flows of the different lines.

This gives us strict control over the production process, optimising manufacturing times and costs.

The entire production process is designed and executed in accordance with current regulations with the most demanding quality controls and tests that **guarantee a final product of the highest quality.**



## SISTEMA DE DISTRIBUCIÓN

DISTRIBUTION SYSTEMS

STRUGAL dispone de un **Sistema Integral de Distribución con flota de camiones propia** que conecta “puerta a puerta” el Centro Productivo con el instalador semanalmente en cualquier punto de la península gracias a su ubicación estratégica.

Porque el tiempo es importante, porque nuestros clientes no pueden esperar, porque necesitamos la máxima eficacia en distribución.

STRUGAL has a **Comprehensive Distribution System with its own fleet of lorries** connecting “door-to-door” the Production Center with the installer weekly at any point in the peninsula thanks to its strategic location.

Because time is important, because our customers cannot wait and because we need to ensure the most efficient distribution.

**STRUGAL, logística de futuro.**  
**STRUGAL, logistics for the future.**

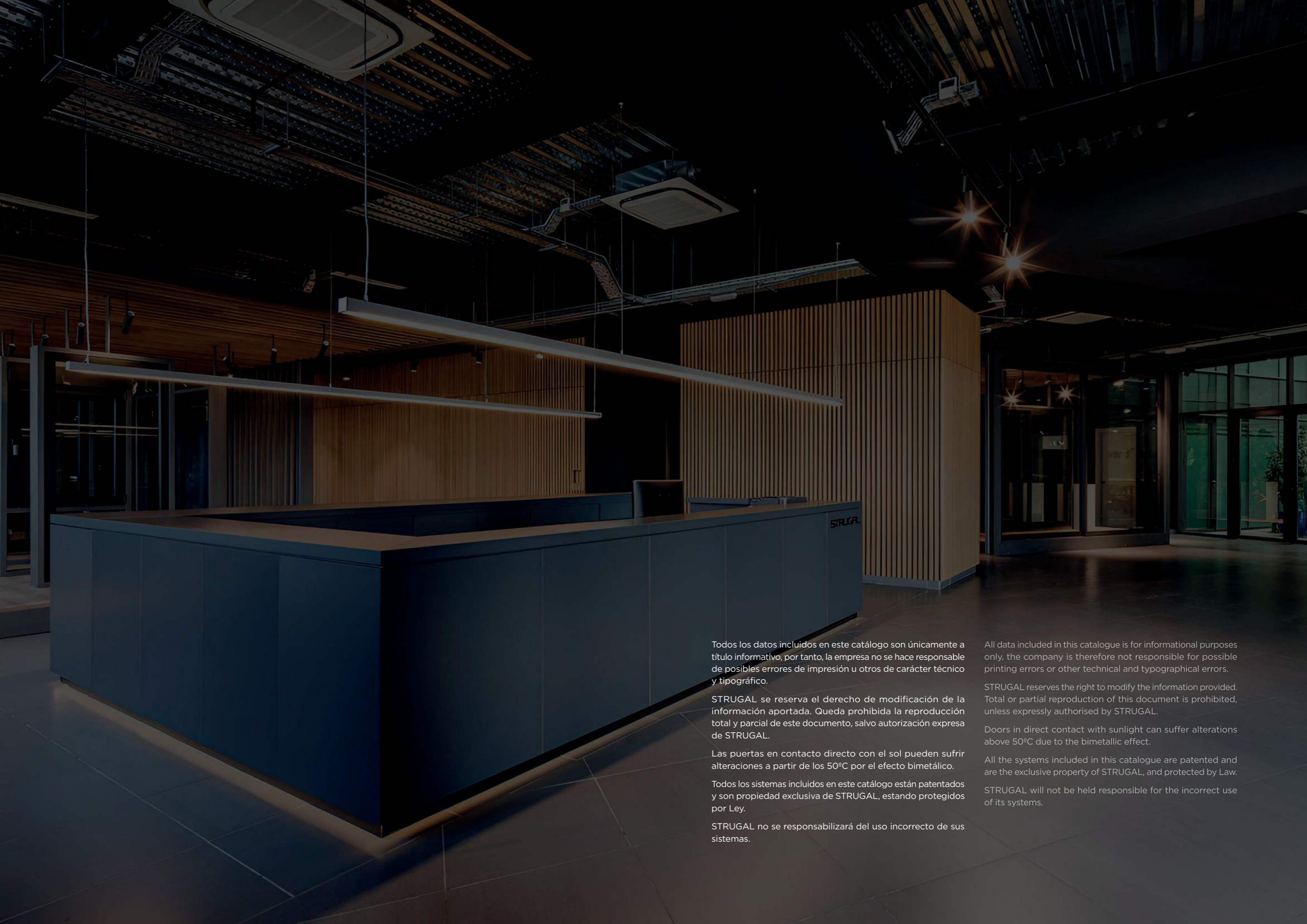

Todos los datos incluidos en este catálogo son únicamente a título informativo, por tanto, la empresa no se hace responsable de posibles errores de impresión u otros de carácter técnico y tipográfico.

STRUGAL se reserva el derecho de modificación de la información aportada. Queda prohibida la reproducción total y parcial de este documento, salvo autorización expresa de STRUGAL.

Las puertas en contacto directo con el sol pueden sufrir alteraciones a partir de los 50°C por el efecto bimetalico.

Todos los sistemas incluidos en este catálogo están patentados y son propiedad exclusiva de STRUGAL, estando protegidos por Ley.

STRUGAL no se responsabilizará del uso incorrecto de sus sistemas.

All data included in this catalogue is for informational purposes only, the company is therefore not responsible for possible printing errors or other technical and typographical errors.

STRUGAL reserves the right to modify the information provided. Total or partial reproduction of this document is prohibited, unless expressly authorised by STRUGAL.

Doors in direct contact with sunlight can suffer alterations above 50°C due to the bimetallic effect.

All the systems included in this catalogue are patented and are the exclusive property of STRUGAL, and protected by Law.

STRUGAL will not be held responsible for the incorrect use of its systems.

ST

[www.strugal.com](http://www.strugal.com)

f @ p in